

INSPI RACJE 2017

selt ✨
sun
protection
systems

Spis treści

Pergola	4
Solid Sunbreaker.....	6
Solid.....	8
Żaluzje fasadowe	10
Z 90 box.....	12
Z 90 hagofix.....	14
Z 90.....	16
C 80 box.....	18
C 80 flat.....	20
C 80.....	22
C 50 slim.....	24
C 50.....	26
Sunbreaker	28
Sunbreaker 400 stały.....	30
Sunbreaker 300 ruchomy.....	32
Sunbreaker 300 stały.....	34
Sunbreaker 210 ruchomy.....	36
Sunbreaker 210 stały.....	38
Sunbreaker clip.....	40
Refleksole	42
R 125.....	44
R 120 ZiilP.....	46
R 95 ZiilP.....	48
R ZiilP box.....	50
R 120.....	52
MR 120.....	54
R 103.....	56
MR 103.....	58
R 90.....	60
R85 SA/MA.....	62
R 85 A.....	64
R 76.....	66
R XXL.....	68
R XL.....	70
R XL MA.....	72
R XS.....	74

Verandy.....	76
Veranda.....	78
Veranda S.....	80
Veranda FTS.....	82
Veranda 206.....	84
Markizy.....	86
Casablanca.....	88
Corsica.....	90
Giant.....	92
Malta.....	94
Silver plus.....	96
Australia.....	98
Jamaica.....	100
Palladio.....	102
Dakar.....	104
Italia.....	106
Italia poręczowa.....	108
Italia kasetowa.....	110
Bora.....	112
Lakierowanie.....	114
Wybłysek.....	116
Kolorostyka konstrukcji.....	118
Kolorostyka lameli.....	119
Tkaniny.....	120
Tkaniny Markizowe.....	122
Tkaniny Refleksol.....	124
Tkaniny Solid.....	126
Automatyka.....	128





system
pergola

pergola
solid
 sunbreaker



kolorystyka	RAL
napęd elektryczny	tak
maksymalny wysięg	7 m
maksymalna szerokość	4 m
zastosowanie zewnętrzne	tak
pokrycie odprowadzające wodę	tak

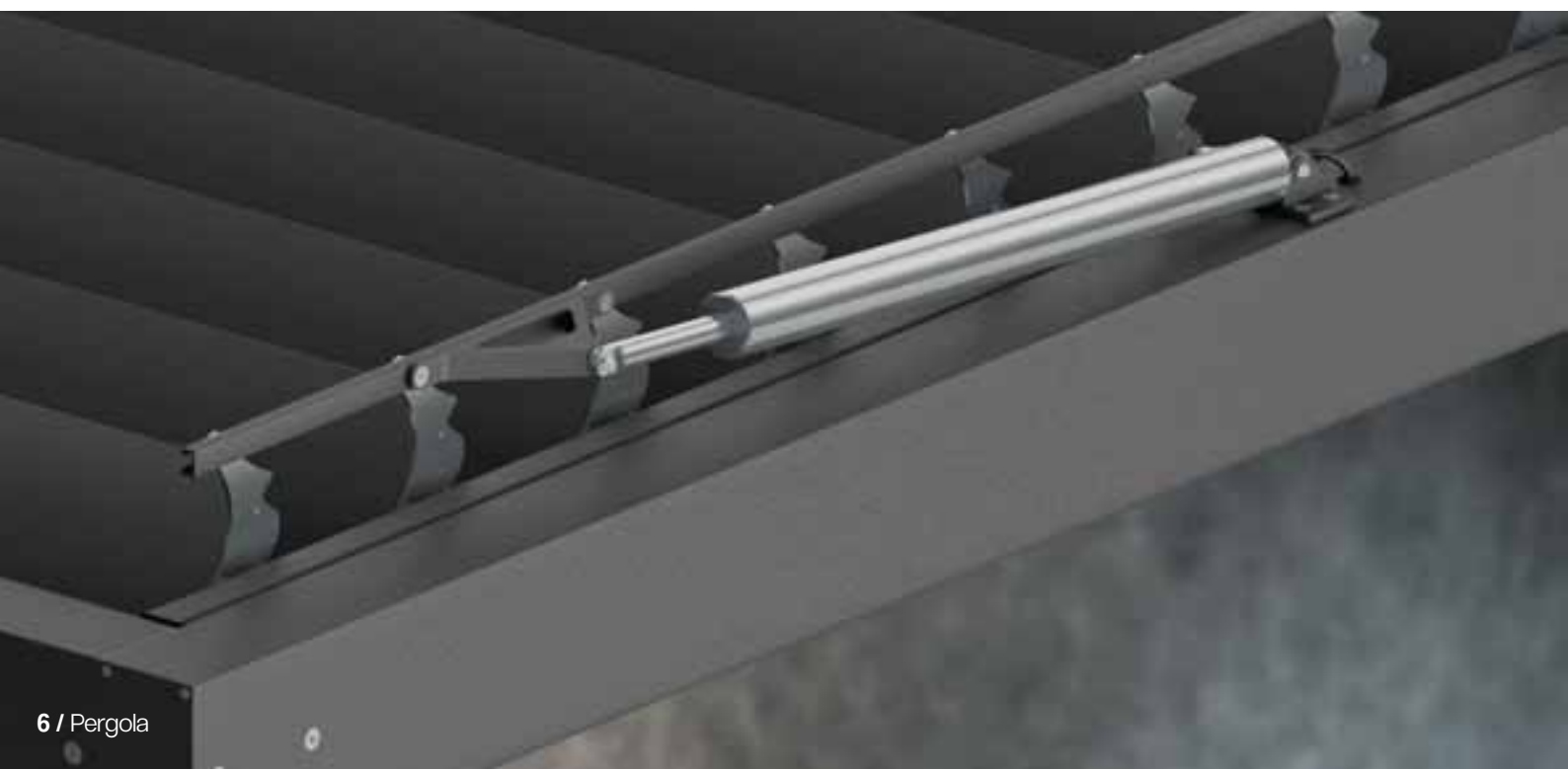
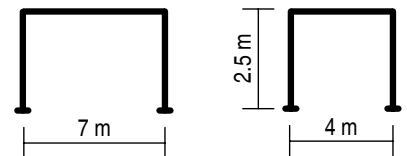



Właściwości:

- Konstrukcja wykonana z aluminiowych profili ekstrudowanych oraz elementów ze stali nierdzewnej
- Konstrukcja wyposażona w system odprowadzania wody
- System przeciwsłoneczny i przeciwdeszczowy
- Możliwość zastosowania automatyki pogodowej
- Lakierowanie konstrukcji jak i zadaszenia w dowolnym kolorze RAL
- Zadaszenie wykonane z piór z możliwością zmiany kąta nachylenia
- Maksymalne wymiary jednego modułu: szerokość 4 m, wysięg 7 m
- Możliwość rozbudowy modułowej

pergola Solid

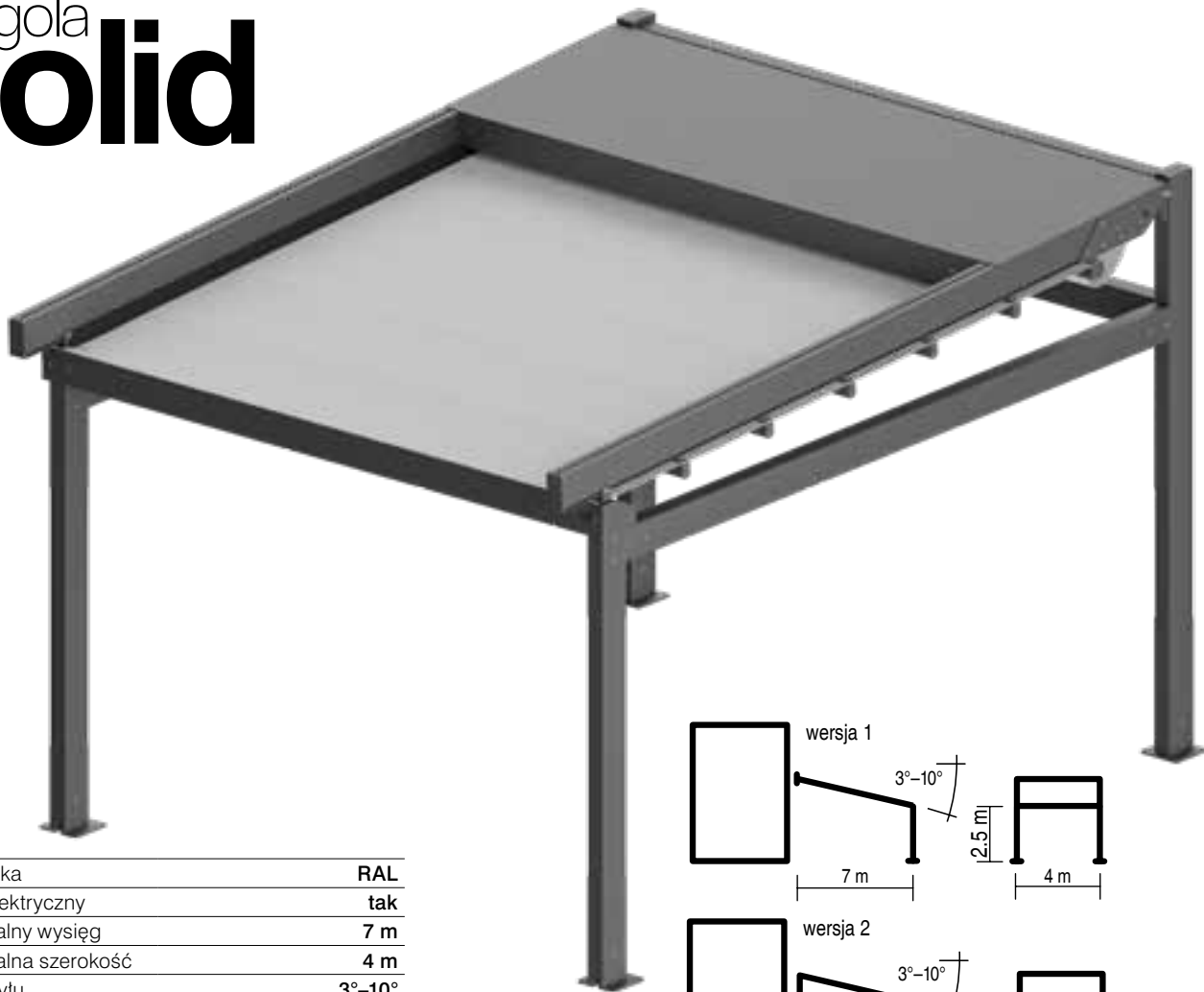

kolorystyka	RAL
napęd elektryczny	tak
maksymalny wysięg	7 m
maksymalna szerokość	4 m
kąt pochyłu	3°-10°
zastosowanie zewnętrzne	tak
pokrycie	tkanina PVC dedykowana do systemu Solid

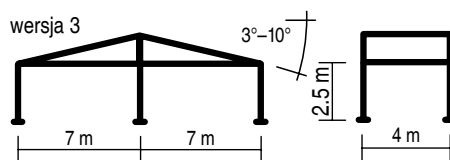
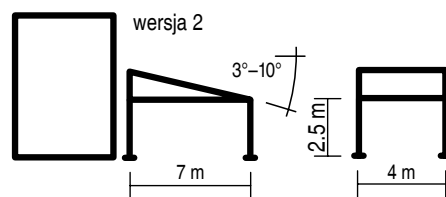
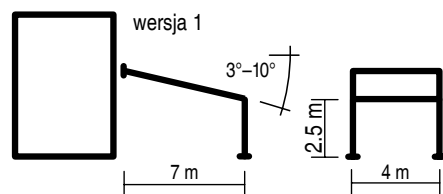

HOME MOTION by
somfy

somfy
TaHoma

io
homecontrol

RTS
Radio Technology Somfy

LCN
Low Cost Technology

SM
STANDARD
MOTOR INTERFACE

BBSA
BRITISH BLIND & SHUTTER ASSOCIATION

LED
TECHNOLOGY

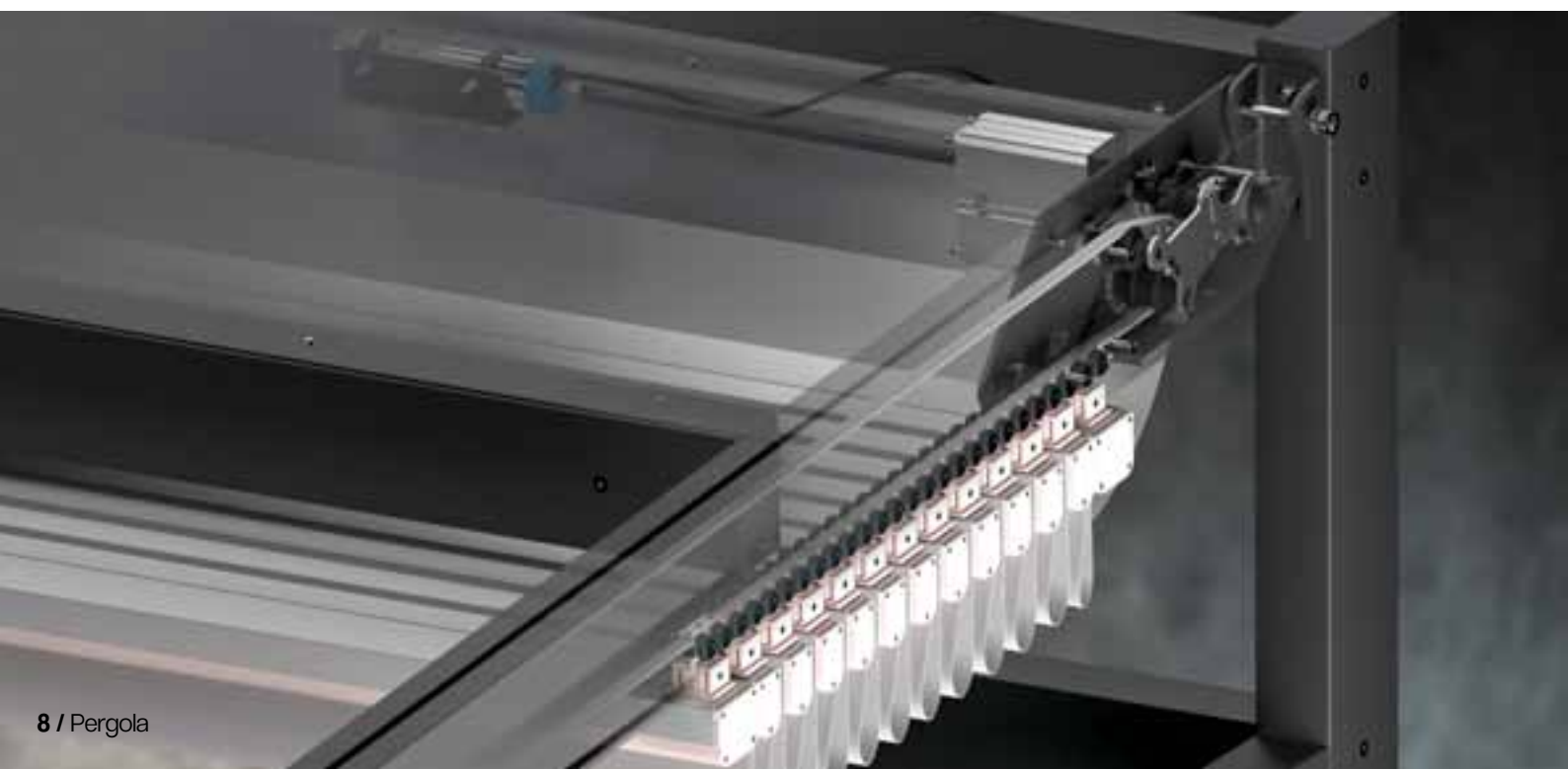



Właściwości:

- Konstrukcja wykonana z aluminiowych profili ekstrudowanych oraz elementów ze stali nierdzewnej
- Konstrukcja wyposażona w system odprowadzania wody
- System przeciwsłoneczny i przeciwdeszczowy
- Ruchome poszycie sterowane elektrycznie
- Możliwość zastosowania automatyki pogodowej
- Możliwość zastosowania oświetlenia LED
- Wersja przyścienna i wolnostojąca
- Lakierowanie konstrukcji w dowolnym kolorze z palety RAL
- Maksymalne wymiary jednego modułu: szerokość 4 m, wysięg 7 m
- Możliwość modułowej rozbudowy





żaluzje
fasadowe

system

Z_90^{box}

kształt lameli	Z
kolorystyka	RAL
napęd elektryczny	tak
napęd ręczny	nie
maksymalna szerokość	4.5 m
maksymalna wysokość	* 3.5 m
zastosowanie zewnętrzne	tak
zastosowanie wewnętrzne	nie

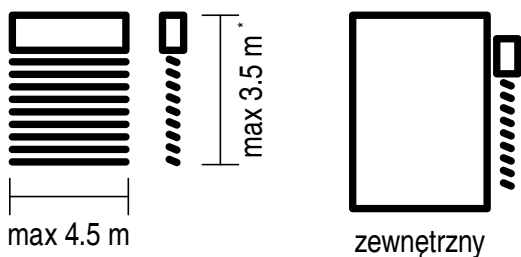

* do 5 m na zapytanie

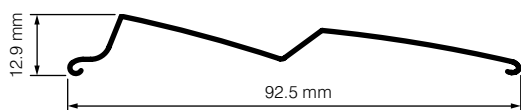

HOME MOTION by
somfy.

somfy
TaHoma^A

io
homecontrol[®]

RTS
Radio Technology Somfy[®]

LCN
Local Control Network

SM
STANDARD
MOTOR INTERFACE

BBSA
BRITISH BLIND & SHUTTER ASSOCIATION

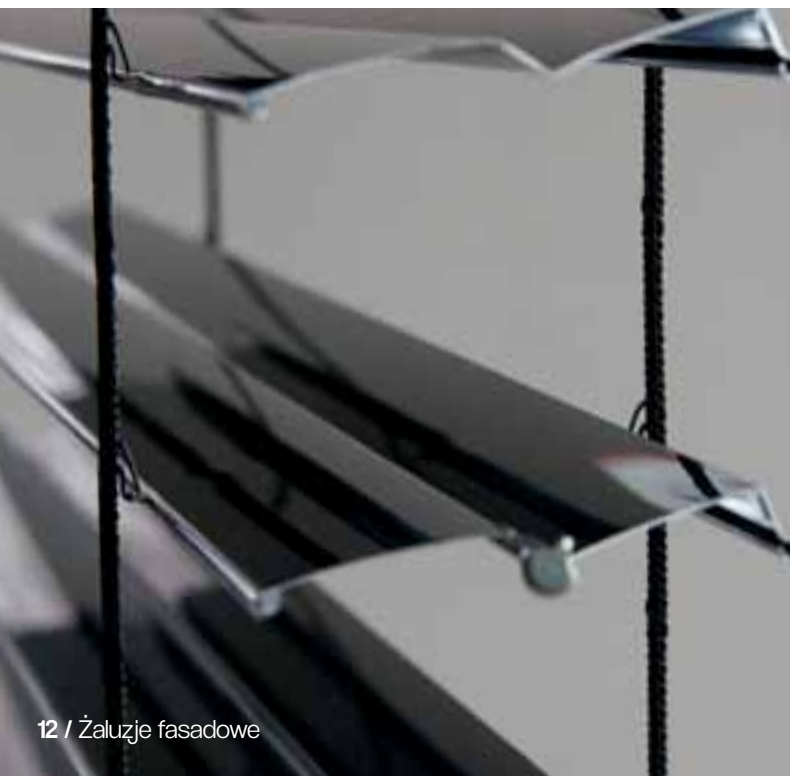

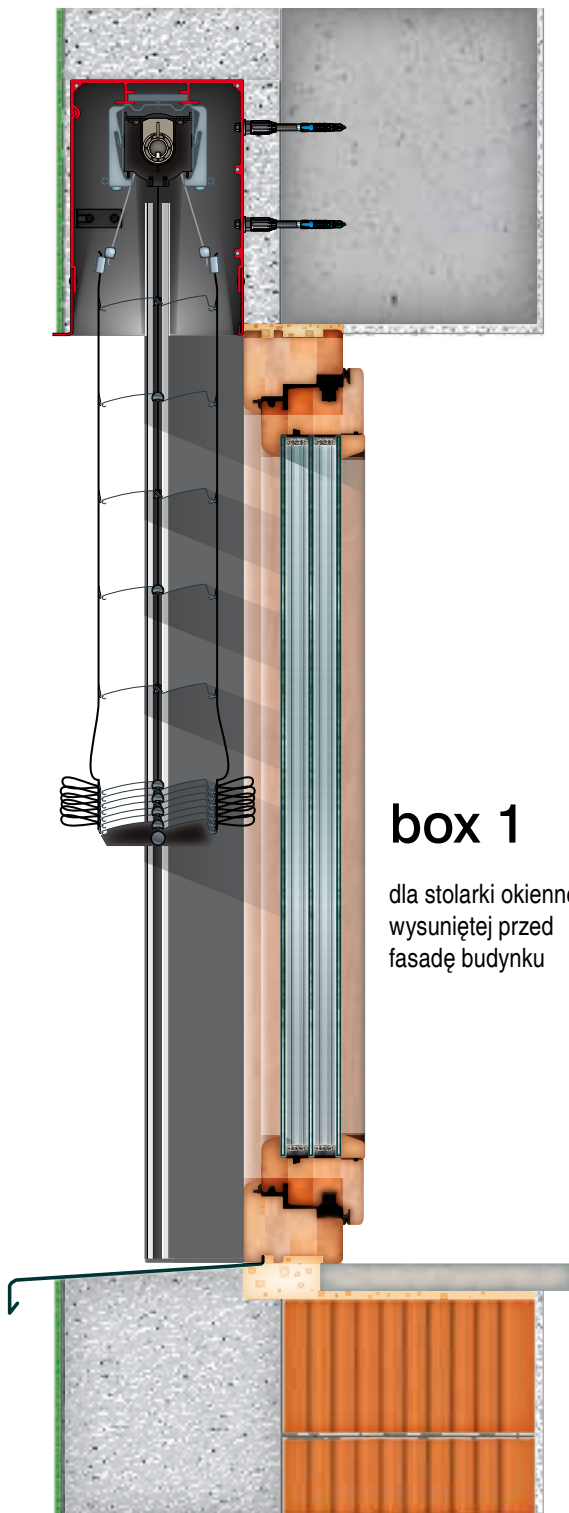

box 1

dla stolarki okiennej
wysuniętej przed
fasadę budynku

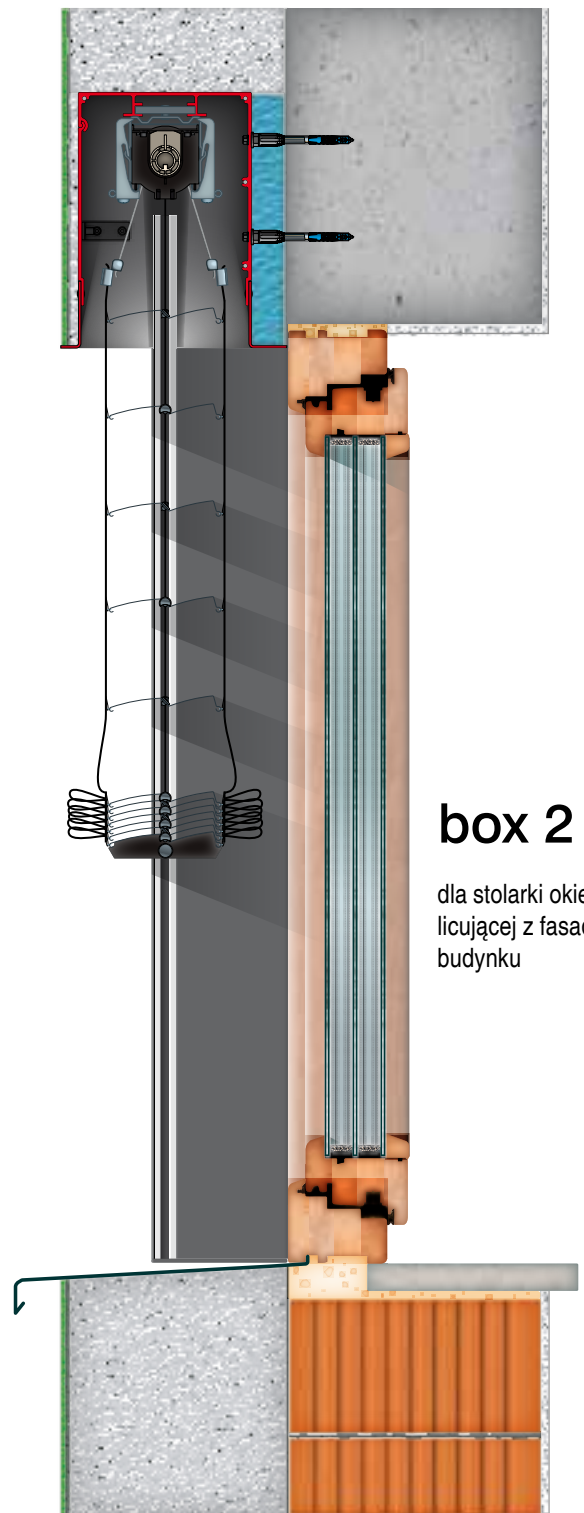

box 2

dla stolarki okiennej
licującej z fasadą
budynku



Właściwości:

- Kasety do montażu podtynkowego wykonane z aluminium ekstrudowanego, wyposażona jest w wypust, umożliwiający wykonanie zewnętrznej wyprawy tynkarskiej
- Pokrywa rewizyjna umożliwiająca łatwy dostęp i montaż
- Wariant box 2 z dociepleniem nadproża
- Napęd elektryczny
- Dostępny wariant samonośny gdzie skrzynka wsparta jest na prowadnicy
- Możliwość lakierowania na dowolny kolor z palety RAL

system

Z_90^{hagofix}

kształt lameli	Z
kolorystyka	RAL
napęd elektryczny	tak
napęd ręczny	tak
maksymalna szerokość	4.5 m
maksymalna wysokość	5.0 m
zastosowanie zewnętrzne	tak
zastosowanie wewnętrzne	nie

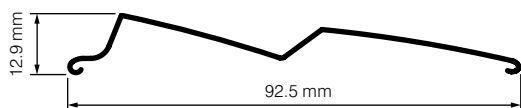
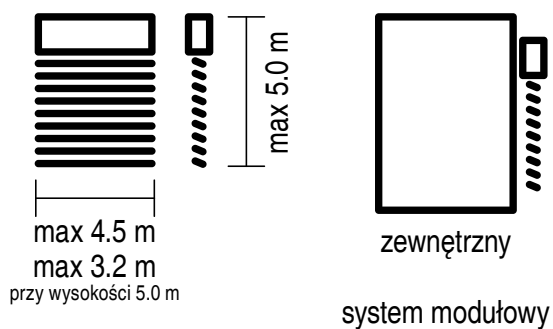



Właściwości:

- Dwa warianty osłony: kasetę z ekstrudowanego aluminium lub blachę osłonową
- Dostępna wersja samonośna
- Prowadnice z ekstrudowanego aluminium
- Lamelle w kształcie litery Z zapewniające większe zaciemnienie
- Płynne sterowanie kątem pochyłu lameli umożliwiające swobodną regulację natężenia światła
- Profil wyciszający pracę systemu przy zamykaniu lameli
- Sworznie ze stopu cynku i aluminium
- System Hagofix zapewniający mniejszą wysokość pakietu
- Elementy tekstylne z poliestru wzmocnione odporne na rozciąganie, przecieranie i oddziaływanie promieni UV
- Możliwość zabudowy podtynkowej
- Opcja tworzenia dowolnej ilości modułów
- Konstrukcja lakierowana proszkowo
- Napęd ręczny lub elektryczny

system

Z_90

kształt lameli	Z
kolorystyka	RAL
napęd elektryczny	tak
napęd ręczny	tak
maksymalna szerokość	4.5 m
maksymalna wysokość	5.0 m
zastosowanie zewnętrzne	tak
zastosowanie wewnętrzne	nie

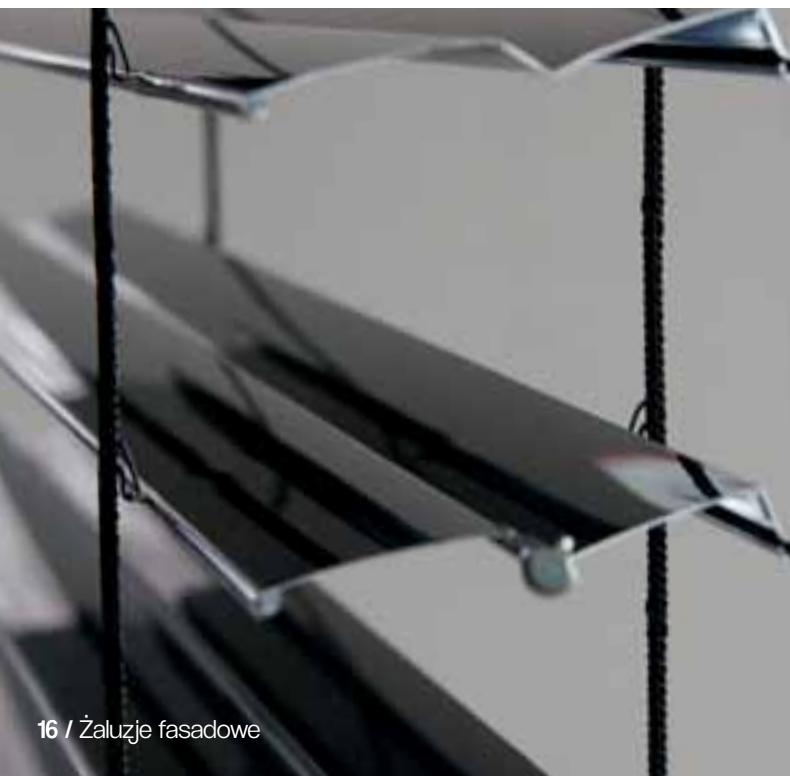
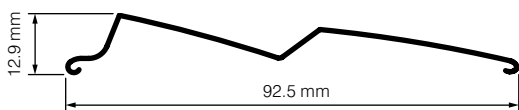
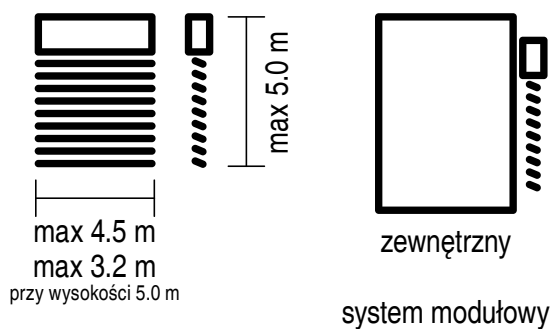



Właściwości:

- Dwa warianty osłony: kasetę z ekstrudowanego aluminium lub blachę osłonową
- Dostępna wersja samonośna
- Prowadnice z ekstrudowanego aluminium
- Lamelle w kształcie litery Z zapewniające większe zaciemnienie
- Płynne sterowanie kątem pochyłu lameli umożliwiające swobodną regulację natężenia światła
- Profil wyciszający pracę systemu przy zamykaniu lameli
- Sworznie ze stopu cynku i aluminium
- Elementy tekstylne z poliestru wzmocnione podwójnie aramidem, utrwalane termicznie, odporne na rozciąganie, przecieranie i oddziaływanie promieni UV
- Możliwość zabudowy podtynkowej
- Opcja tworzenia dowolnej ilości modułów
- Konstrukcja lakierowana proszkowo
- Napęd ręczny lub elektryczny

system

C_80^{box}

kształt lameli	C
kolorystyka	RAL
napęd elektryczny	tak
napęd ręczny	nie
maksymalna szerokość	4.5 m
maksymalna wysokość	* 3.0 m
zastosowanie zewnętrzne	tak
zastosowanie wewnętrzne	nie

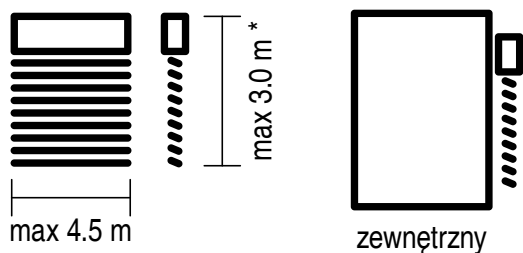

* do 5 m na zapytanie

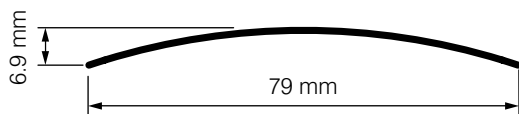

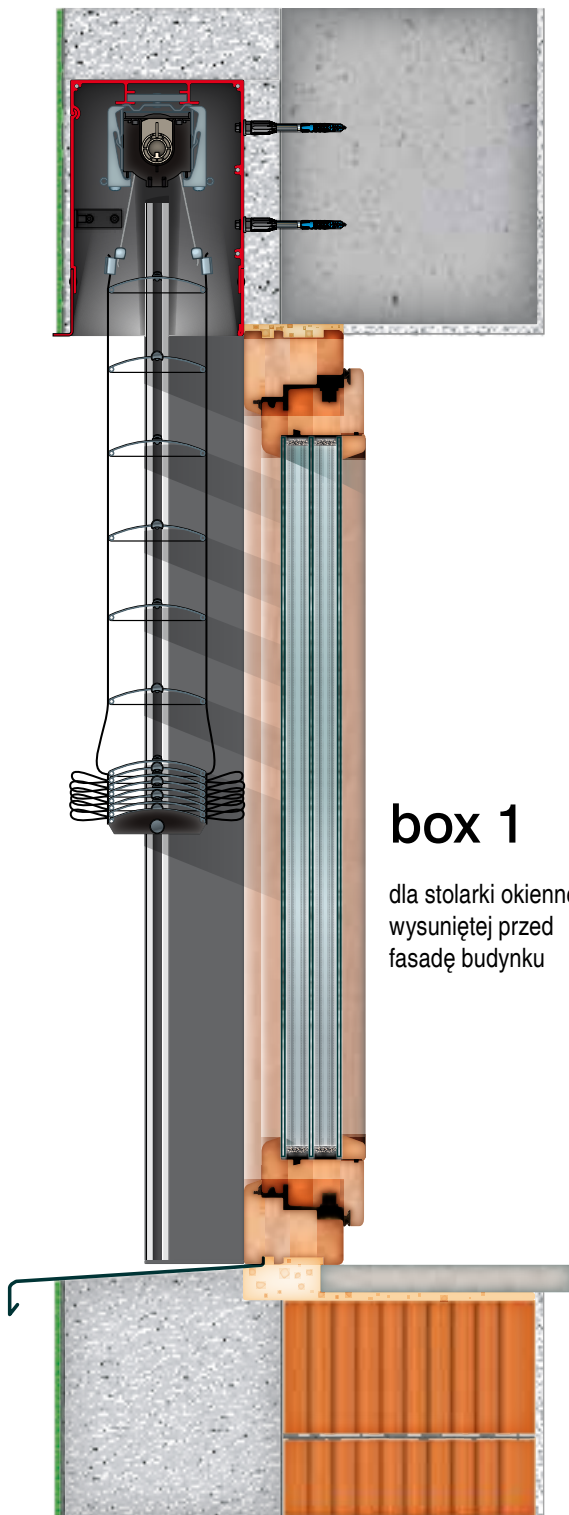

box 1

dla stolarki okiennej
wysuniętej przed
fasadą budynku

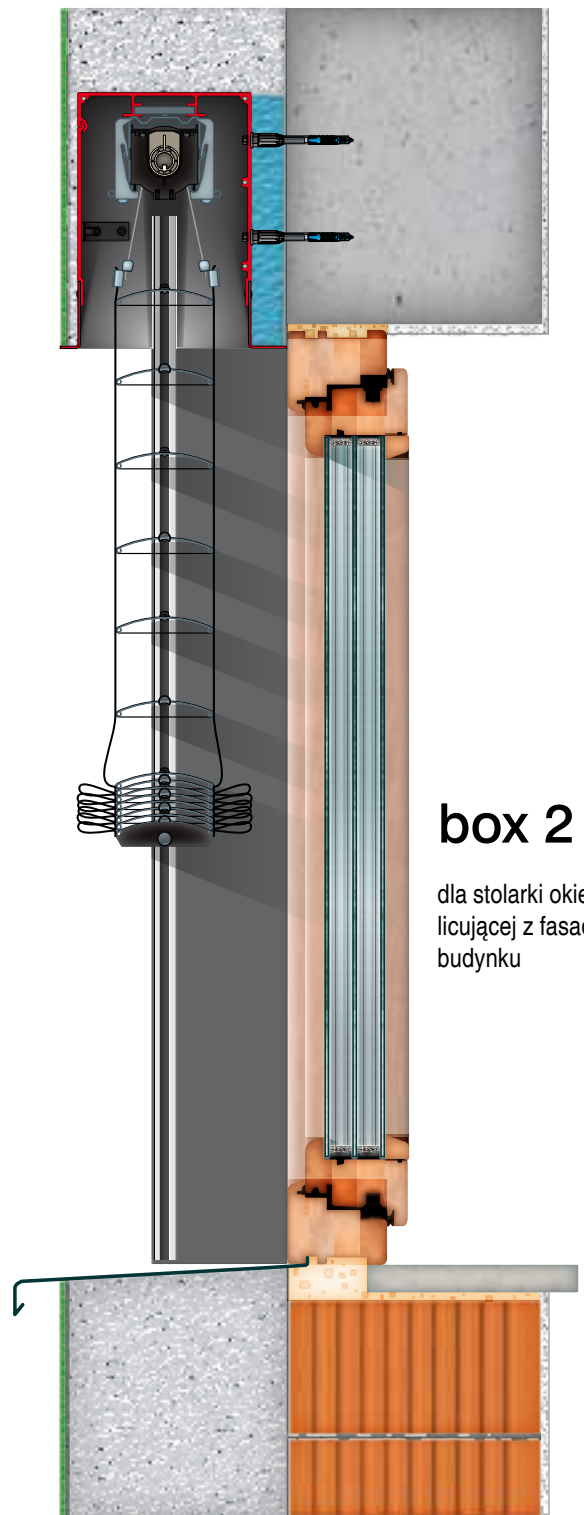

box 2

dla stolarki okiennej
licującej z fasadą
budynku



Właściwości:

- Kasety do montażu podtynkowego wykonane z aluminium ekstrudowanego, wyposażona jest w wypust, umożliwiającą wykonanie zewnętrznej wyprawy tynkarskiej
- Pokrywa rewizyjna umożliwiającą łatwy dostęp i montaż
- Wariant box 2 z dociepleniem nadproża
- Napęd elektryczny
- Dostępny wariant samonośny gdzie skrzynka wsparta jest na prowadnicy
- Możliwość lakierowania na dowolny kolor z palety RAL

system

C_80^{flat}

kształt lameli	C
kolorystyka	RAL
napęd elektryczny	tak
napęd ręczny	tak
maksymalna szerokość	3.5 m
maksymalna wysokość	4.0 m
zastosowanie zewnętrzne	tak
zastosowanie wewnętrzne	tak

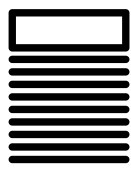

max 3.5 m



max 4.0 m

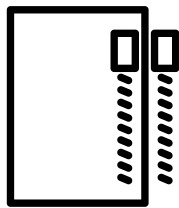

wew. / zew.

system modułowy

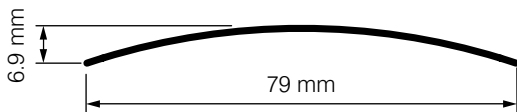

6.9 mm

79 mm

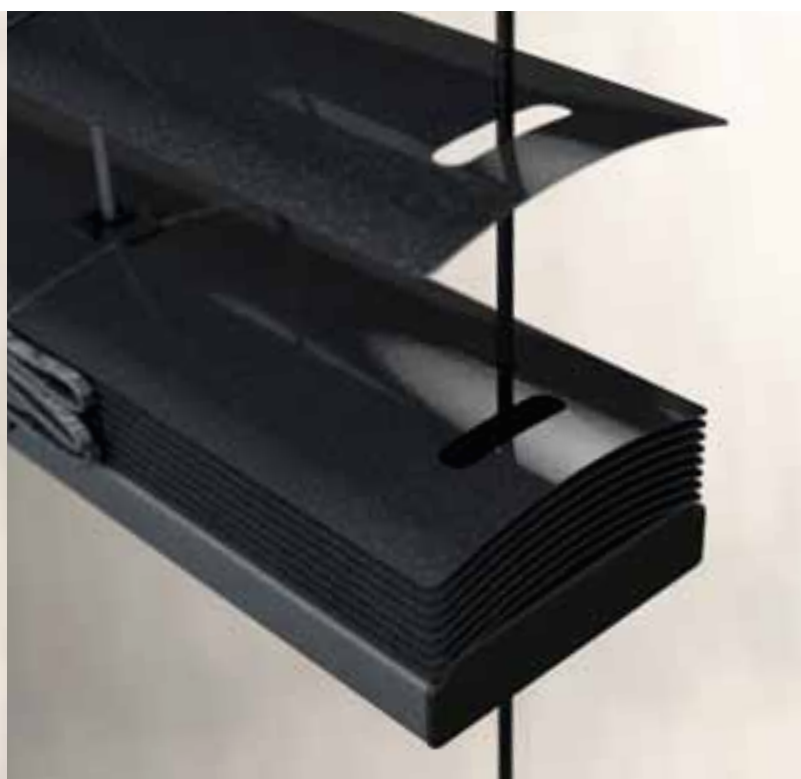
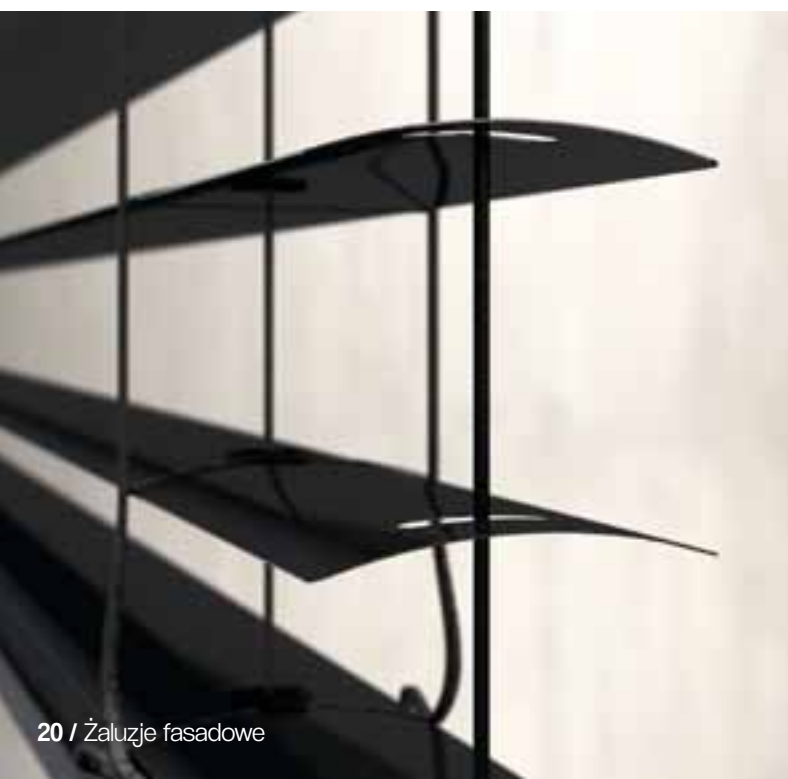
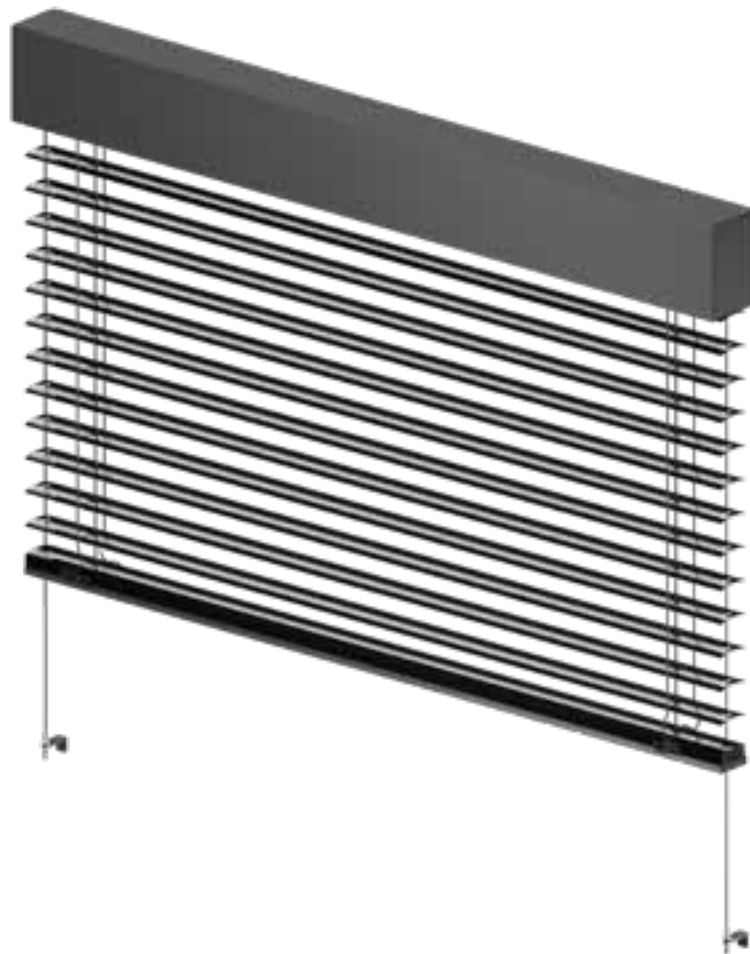



Właściwości:

- Dwa warianty osłony: kaseta z ekstrudowanego aluminium lub blacha osłonowa o gr. 1.2 mm lub 2.0 mm w 4 wariantach
- Płaskie lamele w kształcie litery C wykonane z blachy aluminiowej o grubości 0.4 mm
- Minimalna wysokość pakietu
- Lamele wyposażone w elementy z tworzywa sztucznego
- Płynne sterowanie kątem pochyłu lameli umożliwiające swobodną regulację natężenia światła
- Prowadnice linkowe ze stali nierdzewnej z oplotem poliamidowym
- Elementy tekstylne z poliestru wzmocnione aramidem, utrwalane termicznie, odporne na rozciąganie, przecieranie i oddziaływanie promieni UV
- Możliwość zabudowy podtynkowej
- Opcja tworzenia dowolnej ilości modułów
- Napęd ręczny lub elektryczny

system

C_80

kształt lameli	C
kolorystyka	RAL
napęd elektryczny	tak
napęd ręczny	tak
maksymalna szerokość	4.5 m
maksymalna wysokość	5.0 m
zastosowanie zewnętrzne	tak
zastosowanie wewnętrzne	nie

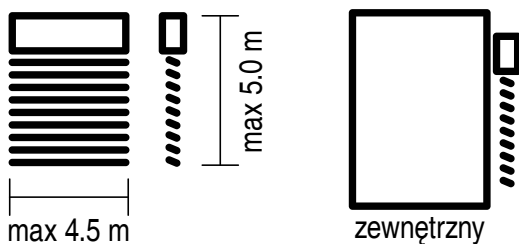

system modułowy

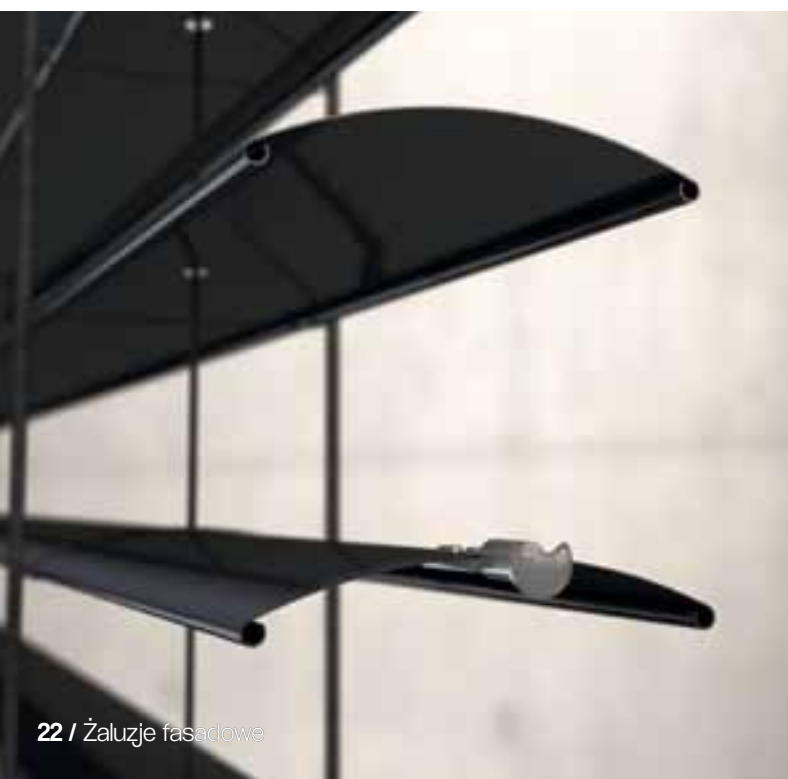
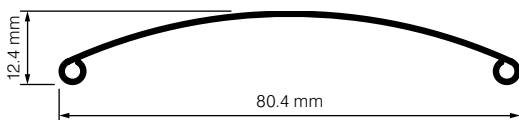



Właściwości:

- Dwa warianty osłony: kasetka z ekstrudowanego aluminium lub blacha osłonowa
- Możliwość zastosowania prowadnic z ekstrudowanego aluminium lub prowadnicy linkowej ze stali nierdzewnej o średnicy 3 mm z opłotem poliamidowym
- Dostępna wersja samonośna
- Lamelki w kształcie litery C z zawiniętymi brzożkami zapewniającymi dodatkową wytrzymałość
- Płynne sterowanie kątem pochyłu lameli umożliwiające swobodną regulację natężenia światła
- Zawinięte otwory w lamelkach chroniące tasiemki przed przetarciem
- Sworznie ze stopu cynku i aluminium
- Elementy tekstylne z poliestru wzmocnione podwójnie aramidem, utrwalane termicznie, odporne na rozciąganie, przecieranie i oddziaływanie promieni UV
- Konstrukcja lakierowana proszkowo
- Możliwość zabudowy podtynkowej
- Opcja tworzenia dowolnej ilości modułów
- Napęd ręczny lub elektryczny

system

C_50slim

kolorystyka	RAL
napęd elektryczny	tak
napęd ręczny	tak
maksymalna szerokość	4.0 m
maksymalna wysokość	3.5 m
zastosowanie zewnętrzne	nie
zastosowanie wewnętrzne	tak

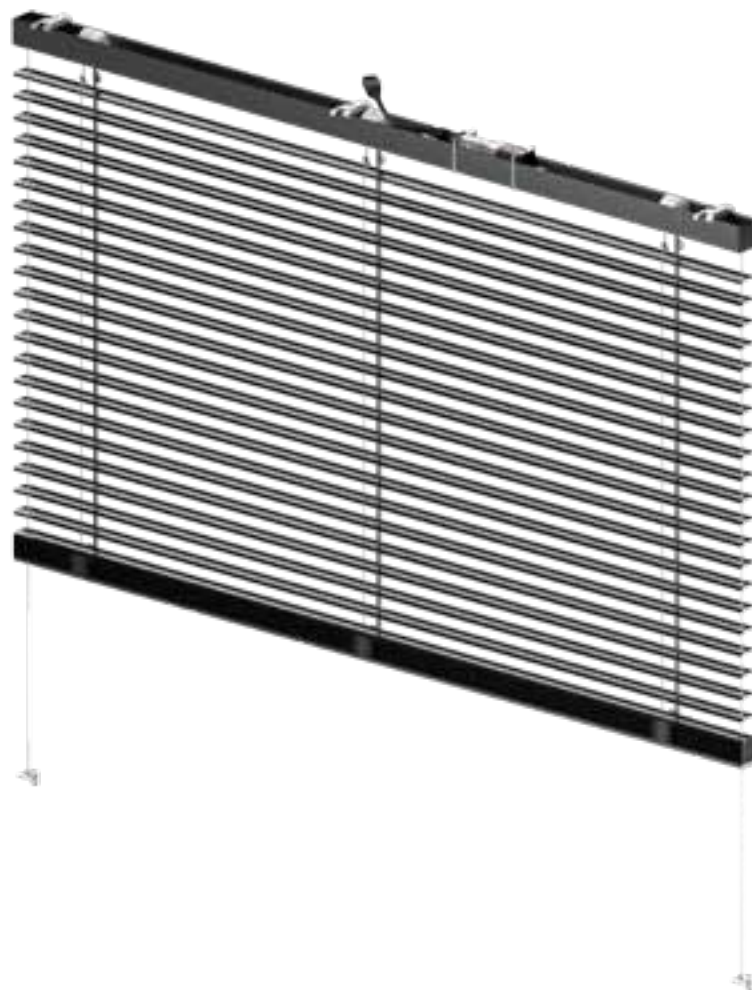
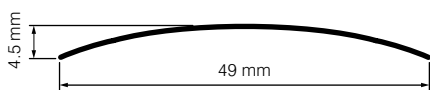
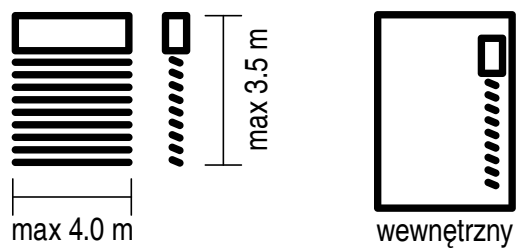



Właściwości:

- Odwrócona szyna główna z ekstrudowanego aluminium
- Możliwość ukrycia żaluzji we wnęce lub suficie podwieszanym
- Płaskie pióra w kształcie litery C o grubości 0.21 mm
- Lamelle z dodatkiem magnezu zapewniającego trwałość i elastyczność
- Płynne sterowanie kątem pochyłu lameli umożliwiające swobodną regulację natężenia światła
- Opcjonalnie perforowane lamelle
- Prowadnice linkowe ze stali nierdzewnej o średnicy 1.6 mm z opłotem poliamidowym lub wersja wolnowisząca
- Minimalna wysokość pakietu
- Konstrukcja lakierowana proszkowo
- Napęd ręczny lub elektryczny

system

C_50

kształt lameli	C
kolorystyka	RAL
napęd elektryczny	tak
napęd ręczny	tak
zastosowanie wewnętrzne	tak
• maksymalna szerokość	3.0 m
• maksymalna wysokość	3.0 m
zastosowanie zewnętrzne	tak
• maksymalna szerokość	2.5 m
• maksymalna wysokość	2.5 m

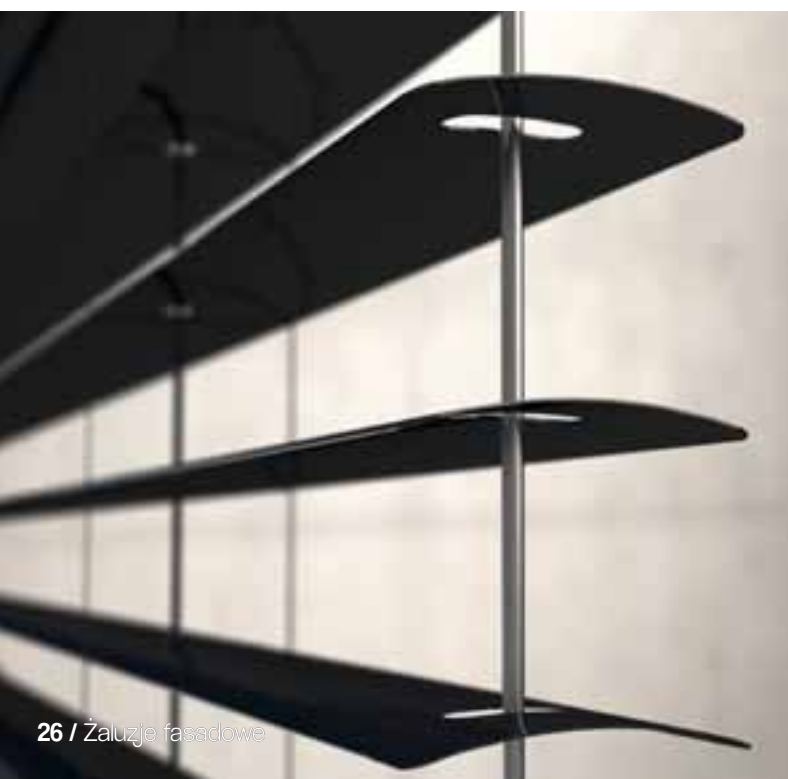
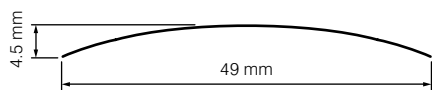
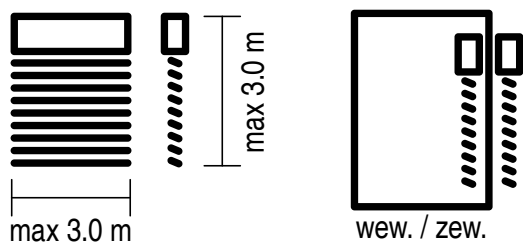



Właściwości:

- Alumiiniowa blacha osłonowa o gr. 1.2 mm lub 2.0 mm w 4 wariantach
- Lamelle w kształcie litery C o szerokości 49 mm
- Płynne sterowanie kątem pochyłu lameli umożliwiające swobodną regulację natężenia światła
- Prowadnice linkowe ze stali nierdzewnej (2.5 mm) z oplotem poliamidowym o średnicy 3 mm
- Tekstylna utrwalana termicznie odporna na rozciąganie, przecieranie i oddziaływanie promieni UV
- Możliwość zabudowy podtynkowej
- Opcja tworzenia dowolnej ilości modułów
- Konstrukcja lakierowana proszkowo
- Napęd ręczny lub elektryczny





system
sunbreaker

system

sunbreaker⁴⁰⁰ stały

kolorystyka	RAL
napęd elektryczny	nie
napęd ręczny	nie
maksymalna długość pióra	7 m
maksymalna wysokość	-
zastosowanie zewnętrzne	tak
zastosowanie wewnętrzne	nie
możliwość zmiany kąta nachylenia piór	tak (predefiniowane)

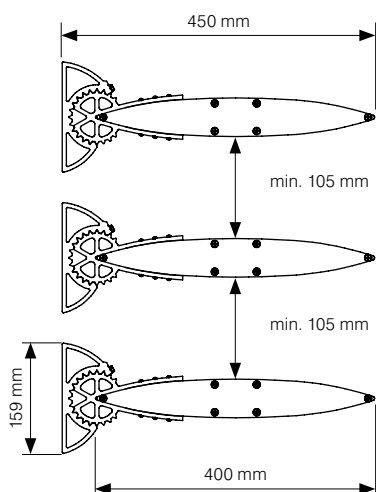
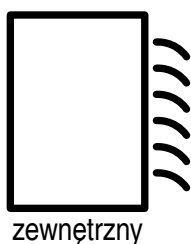
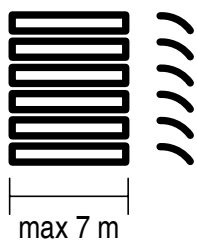

BBSA
BLIND & SHUTTER ASSOCIATION



Właściwości:

- Lekkie i wytrzymałe pióra wykonane z ekstrudowanego aluminium
- Możliwość przystawiania powierzchni poziomych jak i pionowych
- Zastosowanie uchwytów mocowanych bezpośrednio do podłoża pozwala na dowolne wybranie rozstawu piór w trakcie montażu, bez potrzeby definiowania go na etapie zamawiania.
- Uchwyty wykonane z ekstrudowanego aluminium, zapewniają dużą wytrzymałość i szybki montaż.
- Możliwość wybrania jednego z predefiniowanych kątów nachylenia piór, 30–120° (co 15°)
- Zaślepki piór wykonane z aluminium z możliwością polakierowania na dowolny kolor z palety RAL
- Możliwość lakierowania systemu na dowolny kolor z palety RAL

system

sunbreaker³⁰⁰ ruchomy

kolorystyka	RAL
napęd elektryczny	tak
napęd ręczny	nie
maksymalna szerokość	4.5 m
maksymalna wysokość	7.0 m
zastosowanie zewnętrzne	tak
zastosowanie wewnętrzne	nie
możliwość zmiany kąta nachylenia piór	tak

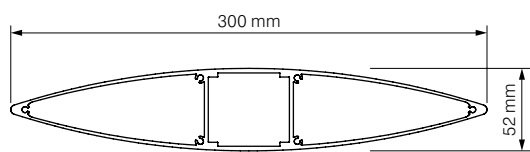
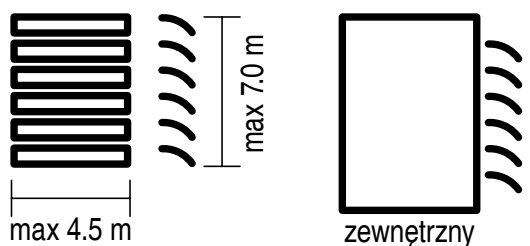

HOME MOTION by
somfy

comfy
TaHoma^A

io
homecontrol

RTS
Radio Technology Somfy

LCN
Local Control Network

SMI
STANDARD
MOTOR INTERFACE

BBSA
BRITISH BLIND & SHUTTER ASSOCIATION



Właściwości:

- Konstrukcja wykonana z ekstrudowanego aluminium
- Eliptyczne pióra o szerokości 300 mm
- Opcja montażu modułowego
- Możliwość zmiany kąta nachylenia piór 0°-100°
- Sterowanie za pomocą silnika liniowego
- Łożyskowanie piór w prowadnicach oraz konstrukcja elementów zespołu napędowego zapewnia bezgłośną pracę systemu w trakcie obrotu
- System montowany do zewnętrznej konstrukcji nośnej fasady
- Możliwość lakierowania konstrukcji na dowolny kolor z palety RAL

system

sunbreaker³⁰⁰_{stary}

kolorystyka	RAL
napęd elektryczny	nie
napęd ręczny	nie
maksymalna długość pióra	7 m
maksymalna wysokość	-
zastosowanie zewnętrzne	tak
zastosowanie wewnętrzne	nie
możliwość zmiany kąta nachylenia piór	tak (predefiniowane)

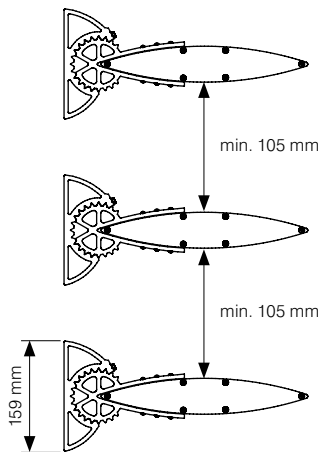
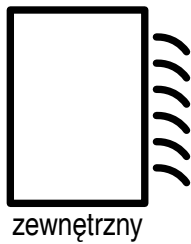
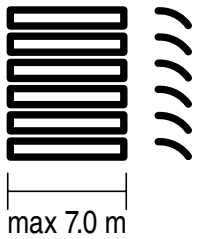

BBSA
BLIND & SHUTTER ASSOCIATION

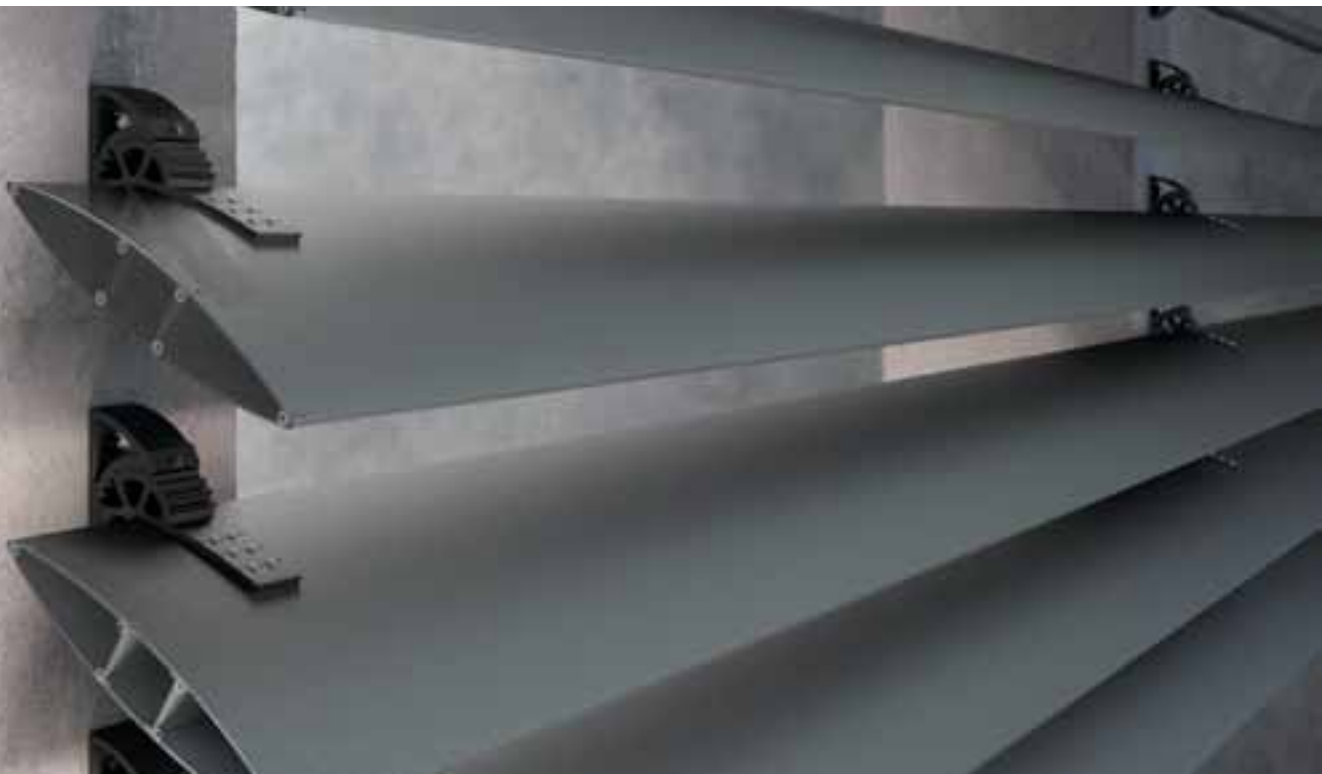



Właściwości:

- Konstrukcja wykonana z ekstrudowanego aluminium
- Możliwość przystaniania powierzchni poziomych jak i pionowych
- Eliptyczne pióra o szerokości 300 mm
- Zastosowanie uchwytych mocowanych bezpośrednio do podłoża pozwala na dowolne wybranie rozstawu piór w trakcie montażu, bez potrzeby definiowania go na etapie zamawiania
- Uchwyty wykonane z ekstrudowanego aluminium, zapewniają dużą wytrzymałość i szybki montaż.
- Możliwość wybrania jednego z predefiniowanych kątów nachylenia piór, 30–120° (co 15°)
- Zaślepki piór wykonane z aluminium z możliwością polakierowania na dowolny kolor z palety RAL
- Możliwość lakierowania systemu na dowolny kolor z palety RAL

system

sunbreaker²¹⁰ ruchomy

kolorystyka	RAL
napęd elektryczny	tak
napęd ręczny	tak
maksymalna szerokość	4 m
maksymalna wysokość	6.02 m
zastosowanie zewnętrzne	tak
zastosowanie wewnętrzne	nie
możliwość zmiany kąta nachylenia piór	tak

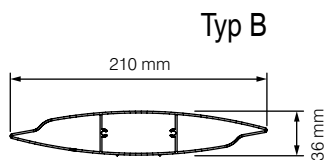
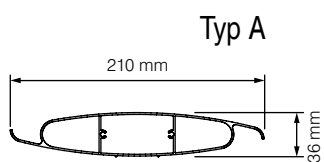
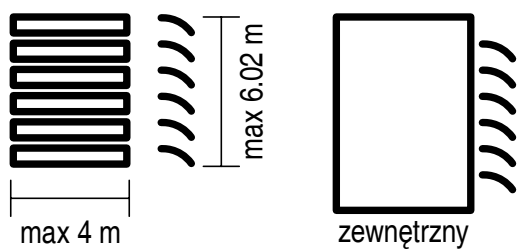

HOME MOTION by
somfy

somfy
TaHoma

io
homecontrol

RTS
Radio Technology Somfy

LCN
Local Control Network

STANDARD
MOTOR INTERFACE

BBSA
BRITISH BLIND & SHUTTER ASSOCIATION



Właściwości:

- Konstrukcja wykonana z ekstrudowanego aluminium
- Dwa typy piór o szerokości 210 mm
- Pióro typu A przeznaczone do płaszczyzn poziomych (zadaszenia, świetliki dachowe)
Specjalny kształt pióra w pozycji zamkniętej chroni przed opadami atmosferycznymi
- Pióro typu B przeznaczone do przestłaniania powierzchni poziomych i pionowych (fasady budynków, ściany pergoli)
- Pióra typu B występują również jako system stały
- Lekka konstrukcja zapewniająca dużą wytrzymałość i trwałość produktu
- Zakres obrotu piór 0°-90°
- Możliwość montowania w płaszczyźnie pionowej i poziomej
- Opcja montażu modułowego
- Sterowanie kątem nachylenia piór za pomocą silnika liniowego
- Możliwość lakierowania konstrukcji na dowolny kolor z palety RAL

system

sunbreaker²¹⁰ stały

kolorystyka	RAL
napęd elektryczny	nie
napęd ręczny	nie
maksymalna szerokość	7 m
maksymalna wysokość	-
zastosowanie zewnętrzne	tak
zastosowanie wewnętrzne	nie
możliwość zmiany kąta nachylenia piór	tak (predefiniowane)



max 7 m

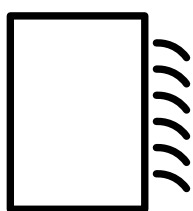

zewnętrzny

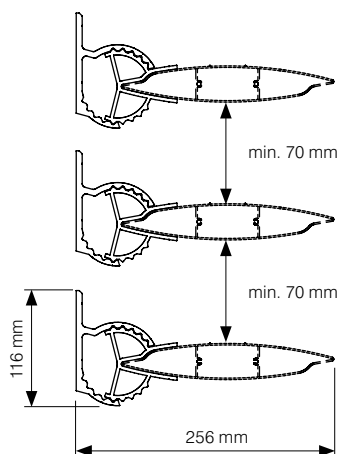

BBSA
DUTCH BLIND & SHUTTER ASSOCIATION



Właściwości:

- Konstrukcja wykonana z ekstrudowanego aluminium
- Eliptyczne pióra o szerokości 210 mm
- Możliwość przystaniania powierzchni poziomych jak i pionowych
- Zastosowanie uchwytów mocowanych bezpośrednio do podłoża pozwala na dowolne wybranie rozstawu piór w trakcie montażu bez potrzeby definiowania go na etapie zamawiania
- Uchwyty wykonane z ekstrudowanego aluminium zapewniają dużą wytrzymałość i szybki montaż
- Możliwość wybrania jednego z predefiniowanych kątów nachylenia piór 0°-60° (co 15°)
- Zaśleпки piór wykonane z aluminium z możliwością polakierowania na dowolny kolor RAL
- Możliwość lakierowania systemu na dowolny kolor z palety RAL

system

sunbreaker^{clip}

kolorystyka	RAL
napęd elektryczny	nie
napęd ręczny	nie
maksymalna długość pióra	7 m
maksymalna wysokość	7 m
zastosowanie zewnętrzne	tak
zastosowanie wewnętrzne	nie
możliwość zmiany kąta nachylenia piór	nie

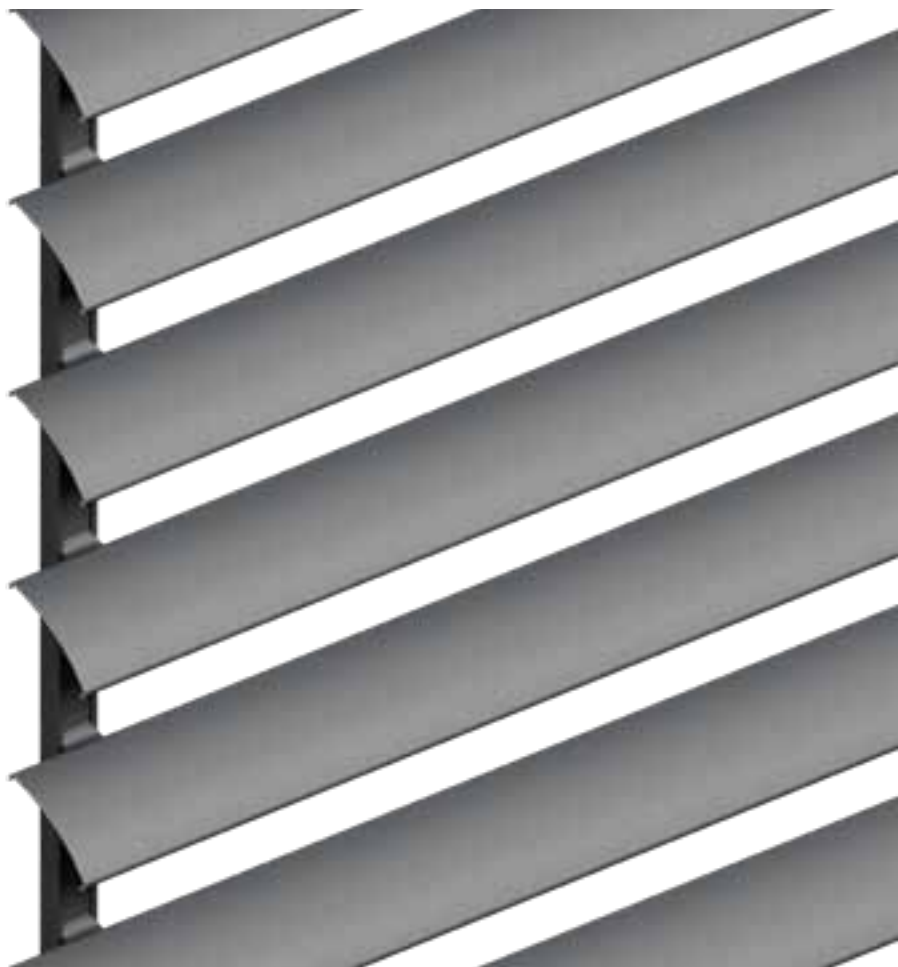
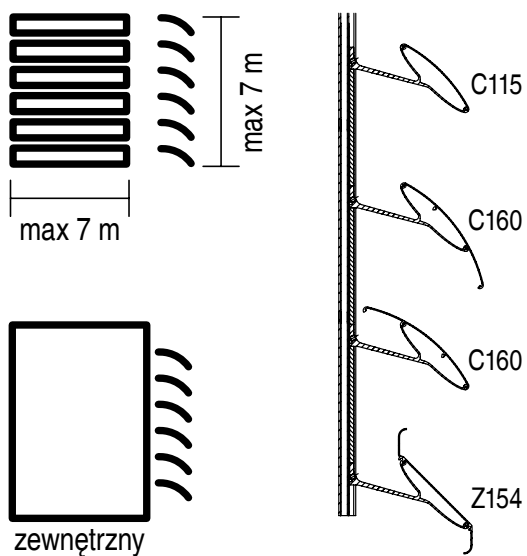

BBSA[®]
BLIND & SHUTTER ASSOCIATION



Właściwości:

- Lekkie i wytrzymałe pióra wykonane z ekstrudowanego aluminium
- Zastosowanie prowadnic aluminiowych i wkładek dystansowych pozwala na szybki montaż
- Uchwyty piór wykonane z ekstrudowanego aluminium zapewniające dużą wytrzymałość i szybki montaż bez specjalistycznych narzędzi
- Stały kąt nachylenia piór
- Trzy rodzaje piór (C115, C160, Z154)
- Jeden rodzaj uchwyty stosowany do każdego typu piór zapewnia dużą uniwersalność systemu
- Wkładki dystansowe o różnej długości pozwalają dopasować odległość między piórami do potrzeb użytkownika i lokalnych warunków atmosferycznych
- Możliwość lakierowania konstrukcji na dowolny kolor z palety RAL





system
refleksol®

refleksol®

R_125

kolorystyka	RAL
napęd elektryczny	tak
napęd ręczny	nie
maksymalna szerokość	3.5 m
maksymalna wysokość	4.25 m
zastosowanie zewnętrzne	tak
zastosowanie wewnętrzne	nie

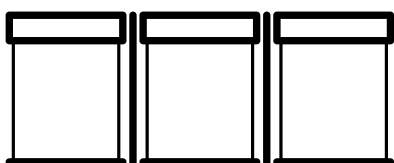
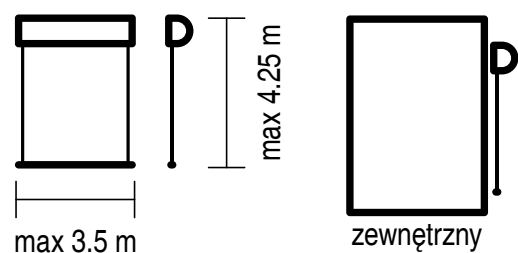

system modułowy





Właściwości:

- Kaseta z ekstrudowanego aluminium o przekroju okrągłym
- Liny ze stali nierdzewnej o średnicy 10 mm
- Szeroka gama tkanin
- Dostęp do rewizji od przodu systemu
- Napęd elektryczny
- System przeznaczony do montażu fasadowego
- Opcja tworzenia modułów w poziomie i w pionie (do 8.5 m)
- Możliwość lakierowania na dowolny kolor z palety RAL

refleksol®

R_120 ZIII P

kolorystyka	RAL
napęd elektryczny	tak
napęd ręczny	nie
maksymalna szerokość	4 m
maksymalna wysokość	4 m
zastosowanie zewnętrzne	tak
zastosowanie wewnętrzne	nie

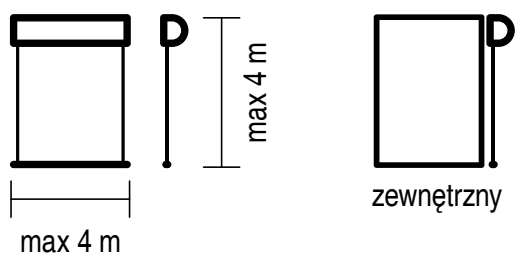

HOME MOTION by
somfy

somfy
TaHomaA

io
homecontrol

RTS
Radio Technology Somfy

LCN
Local Control Network

SMI
STANDARD
MOTOR INTERFACE

BBSAW
BRITISH BLIND & SHUTTER ASSOCIATION

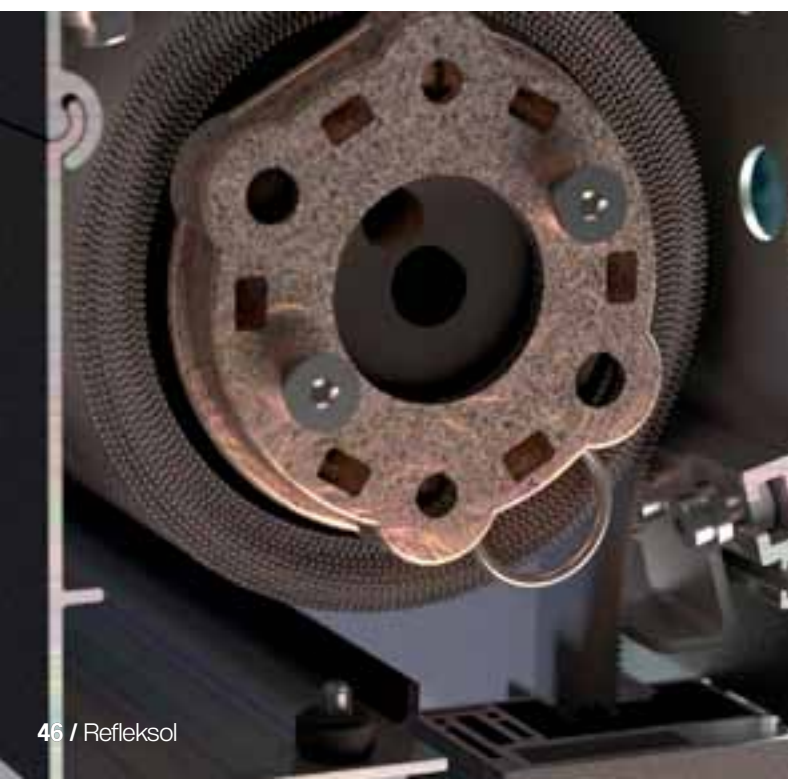



Właściwości:

- Kasety do montażu podtynkowego wykonane z blachy aluminiowej wyposażone w wypust, umożliwiające wykonanie zewnętrznej wyprawy tynkarskiej
- Kasety do montażu wnekowego lub ściennego wykonane z ekstrudowanego aluminium
- Mechanizm zamka błyskawicznego
- Dostęp do rewizji od spodu kasety
- Dwuczęściowa prowadnica z systemem uszczelek kompensujących
- Napęd elektryczny
- Dostępny wariant samonośny
- Możliwość lakierowania na dowolny kolor z palety RAL

refleksol®

R_95 ZIIIIP

kolorystyka	RAL
napęd elektryczny	tak
napęd ręczny	nie
maksymalna szerokość	3 m
maksymalna wysokość	3 m
zastosowanie zewnętrzne	tak
zastosowanie wewnętrzne	nie

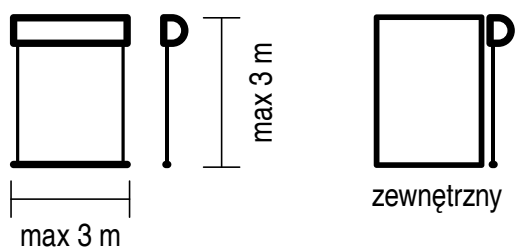

HOME MOTION by
somfy.

somfy
TaHoma

io
homecontrol

RTS
Radio Technology Somfy

LCN
Local Control Network

SMI
STANDARD
MOTOR INTERFACE

BBSA
BRITISH BLIND & SHUTTER ASSOCIATION





Właściwości:

- Kasety do montażu wewnętrznego lub ściennego wykonane z ekstrudowanego aluminium
- Mechanizm zamka błyskawicznego
- Dostęp do rewizji od spodu kasety
- Dwuczęściowa prowadnica z systemem uszczelek kompensujących
- Napęd elektryczny
- Dostępny wariant samonośny
- Możliwość lakierowania na dowolny kolor z palety RAL

refleksol®

R_ZIIP box

kolorystyka	RAL
napęd elektryczny	tak
napęd ręczny	nie
maksymalna szerokość	4 m
maksymalna wysokość	4 m
zastosowanie zewnętrzne	tak
zastosowanie wewnętrzne	nie

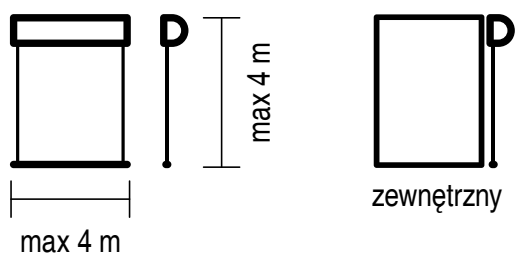

HOME MOTION by
somfy.

somfy
TaHoma

io
homecontrol

RTS
Radio Technology Somfy

LCN
Local Control Network

SM
STANDARD
MOTOR INTERFACE

BBSA
BRITISH BLIND & SHUTTER ASSOCIATION

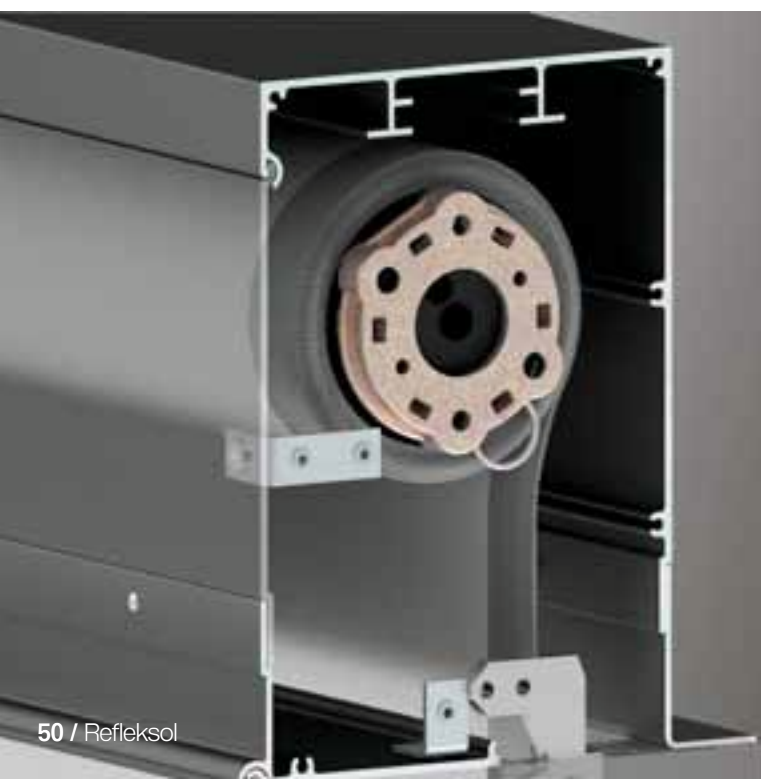

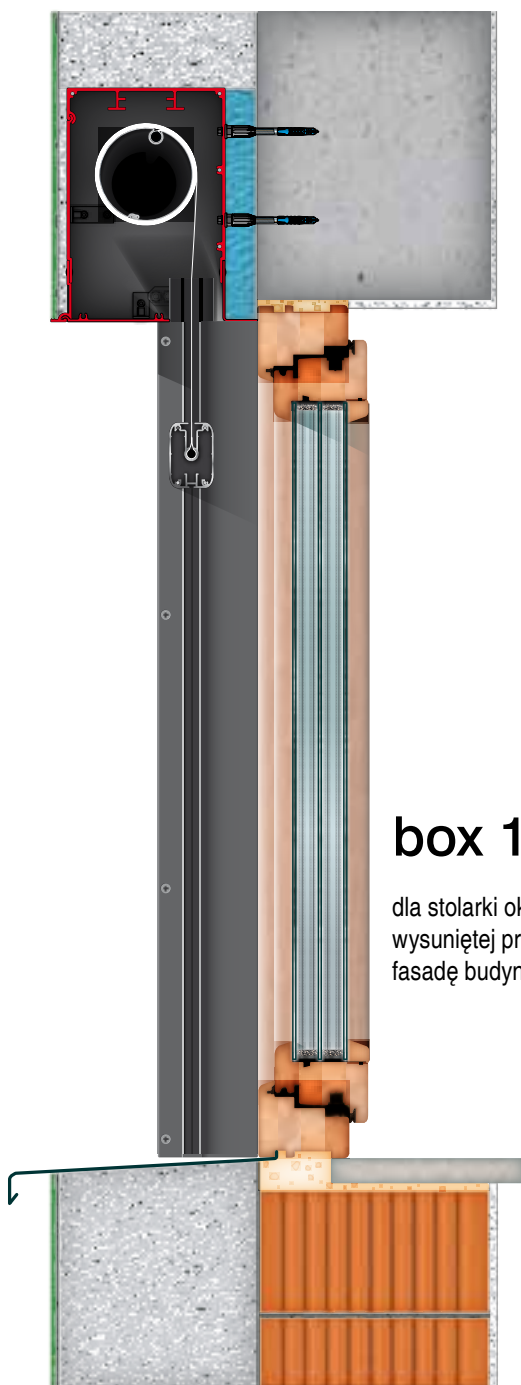

box 1

dla stolarki okiennej
wysuniętej przed
fasadę budynku

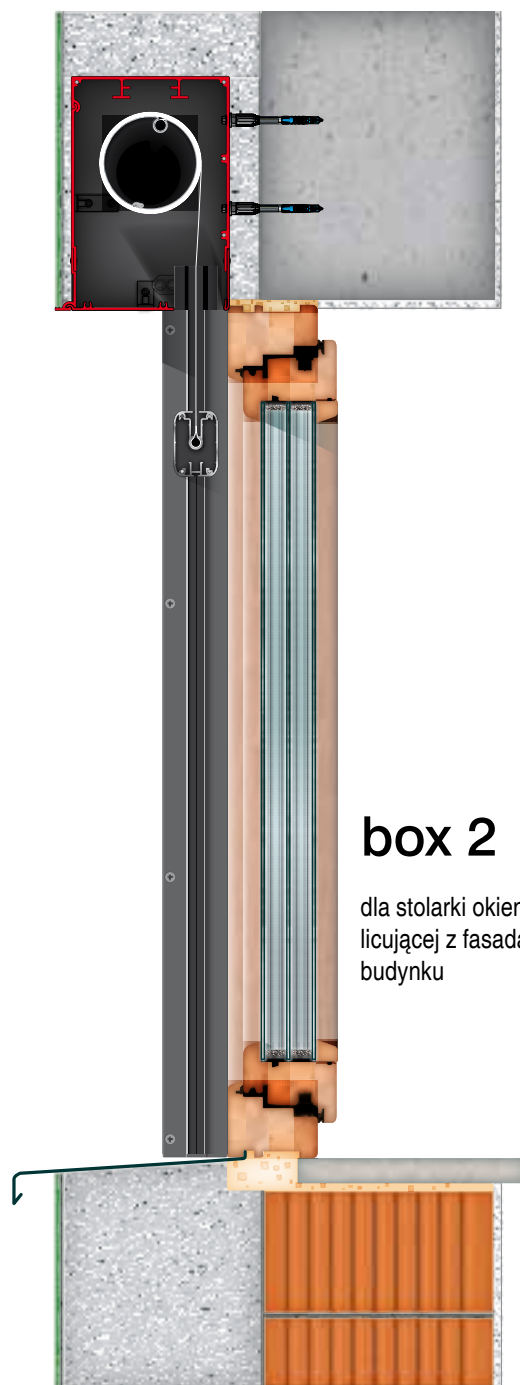

box 2

dla stolarki okiennej
licującej z fasadą
budynku



Właściwości:

- Kasety do montażu podtynkowego wykonane z aluminium ekstrudowanego, wyposażone w wypust, umożliwiające wykonanie zewnętrznej wyprawy tynkarskiej
- Mechanizm zamka błyskawicznego
- Dwie pokrywy rewizyjne umożliwiające łatwy dostęp i montaż
- Dwuczęściowa prowadnica z systemem uszczelnień kompensujących
- Belka dolna chowana w kasecie
- Wariant box 2 z dociepleniem nadproża
- Szeroka gama tkanin
- Napęd elektryczny
- Dostępny wariant samonośny gdzie skrzynka wsparta jest na prowadnicy
- Możliwość lakierowania na dowolny kolor z palety RAL

refleksol®

R_120

kolorystyka	RAL
napęd elektryczny	tak
napęd ręczny	nie
przewodnice ekstrudowane - zew./wew.	
maksymalna szerokość	4.0 m
maksymalna wysokość	4.0 m
przewodnice linkowe - zew.	
maksymalna szerokość	3.5 m
maksymalna wysokość	3.0 m
przewodnice linkowe - wew.	
maksymalna szerokość	4.0 m
maksymalna wysokość	4.0 m

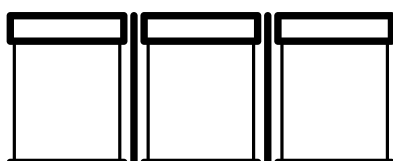
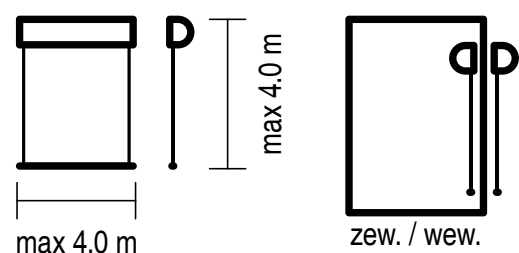

system modułowy





Właściwości:

- Kasety do montażu podtynkowego wykonane z blachy aluminiowej wyposażone są w wypust umożliwiającą wykonanie zewnętrznej wyprawy tynkarskiej
- Kasety do montażu wewnętrznego lub fasadowego wykonane z ekstrudowanego aluminium
- Prowadnice listwowe z ekstrudowanego aluminium lub linki ze stali nierdzewnej
- Dostęp do rewizji od spodu kasety
- Szeroka gama tkanin
- Napęd elektryczny
- Dostępny wariant samonośny
- Opcja tworzenia modułów
- Możliwość lakierowania na dowolny kolor z palety RAL

markizoleta

MR_120

kolorystyka	RAL
napęd elektryczny	tak
napęd ręczny	nie
maksymalna szerokość	3.5 m
maksymalna wysokość	4.0 m
zastosowanie zewnętrzne	tak
zastosowanie wewnętrzne	nie

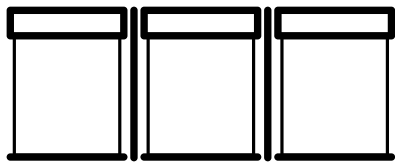
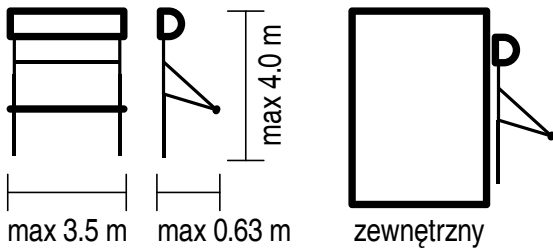

system modułowy





Właściwości:

- Kasety do montażu podtynkowego wykonane z blachy aluminiowej wyposażone są w wypust, umożliwiającą wykonanie zewnętrznej wyprawy tynkarskiej
- Kasety do montażu wewnętrznego, ściennego lub fasadowego wykonane z ekstrudowanego aluminium
- Prowadnice listwowe z ekstrudowanego aluminium
- Specjalne ramie tworzące kąt pochylecia 90°-135°
- Dostępny wariant samonośny
- Rewizja od spodu kasety
- Szeroka gama tkanin
- Napęd elektryczny
- Możliwość lakierowania konstrukcji w dowolnym kolorze z palety RAL

refleksol®

R_103



kolorystyka	RAL
napęd elektryczny	tak
napęd ręczny	tak
przewodnice ekstrudowane	
maksymalna szerokość	4.5 m
maksymalna wysokość	4.0 m
przewodnice linkowe - zastosowanie zew.	
maksymalna szerokość	3.5 m
maksymalna wysokość	3.0 m
przewodnice linkowe - zastosowanie wew.	
maksymalna szerokość	4.5 m
maksymalna wysokość	4.0 m

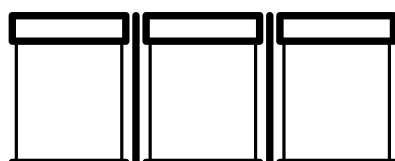
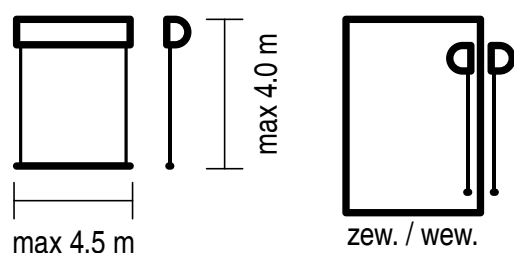

system modułowy

HOME MOTION by
somfy.

somfy
TaHomaA

io
homecontrol

RTS
Radio Technology Somfy

LCN
Local Control Network

SMI
STANDARD
MOTOR INTERFACE

BBSA
BRITISH BLIND & SHUTTER ASSOCIATION





Właściwości:

- Kasety z ekstrudowanego aluminium
- Dostęp do rewizji systemu od przodu kasety
- Prowadnice z ekstrudowanego aluminium lub prowadnice linkowe ze stali nierdzewnej
- Możliwość zastosowania profilu przeciwwietrznego ANTYWIND
- Szeroka gama tkanin
- Napęd ręczny lub elektryczny
- Możliwość montażu ściennego, wewnętrznego i fasadowego
- Opcja montażu modułowego
- Dostępny wariant samonośny
- Możliwość lakierowania konstrukcji w dowolnym kolorze z palety RAL

markizoleta

MR_103

kolorystyka	RAL
napęd elektryczny	tak
napęd ręczny	tak
maksymalna szerokość	3.5 m
maksymalna wysokość	4.0 m
zastosowanie zewnętrzne	tak
zastosowanie wewnętrzne	nie

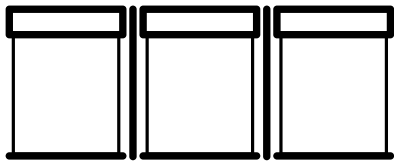
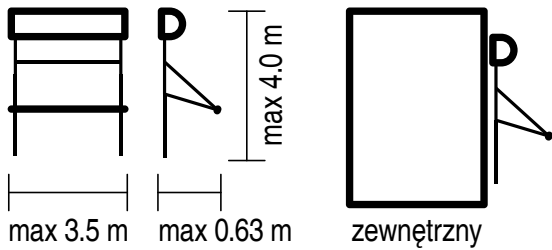

system modułowy





Właściwości:

- Kasety z ekstrudowanego aluminium
- Dostęp do rewizji systemu od przodu kasety
- Prowadnice z ekstrudowanego aluminium
- Specjalne ramię tworzące kąt pochylecia 90°-135°
- Szeroka gama tkanin
- Napęd ręczny lub elektryczny
- Dostępny wariant samonośny
- Możliwość lakierowania konstrukcji w dowolnym kolorze z palety RAL

refleksol®

R_90



kolorystyka	RAL
napęd elektryczny	tak
napęd ręczny	tak
prowadnice ekstrudowane	
maksymalna szerokość	3 m
maksymalna wysokość	4 m
prowadnice linkowe - zastosowanie zew.	
maksymalna szerokość	3 m
maksymalna wysokość	3 m
prowadnice linkowe - zastosowanie wew.	
maksymalna szerokość	3 m
maksymalna wysokość	4 m

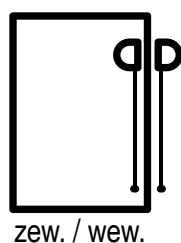
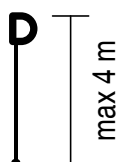
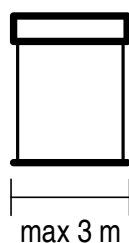

HOME MOTION by
somfy.

somfy
TaHoma

io
homecontrol

RTS
Radio Technology Somfy

LCN
Local Control Network

SMI
STANDARD
MOTOR INTERFACE

BBSA
BRITISH BLIND & SHUTTER ASSOCIATION





Właściwości:

- Kasety z ekstrudowanego aluminium
- Dostęp do rewizji systemu od przodu kasety
- Prowadnice listwowe z ekstrudowanego aluminium lub prowadnice linkowe ze stali nierdzewnej
- Możliwość zastosowania profilu przeciw-wietrznego ANTYWIND
- Szeroka gama tkanin
- Napęd ręczny lub elektryczny
- Możliwość montażu ściennego, wewnętrznego i fasadowego
- Dostępny wariant samonośny
- Możliwość lakierowania konstrukcji w dowolnym kolorze z palety RAL

refleksol®

R_85^{SA}/MA

kolorystyka	RAL
napęd elektryczny	nie
napęd ręczny	tak
maksymalna szerokość (R85 SA)	2.2 m
maksymalna szerokość (R85 MA)	2.5 m
maksymalna wysokość (R85 SA)	2.5 m
maksymalna wysokość (R85 MA)	3.0 m
zastosowanie zewnętrzne	nie
zastosowanie wewnętrzne	tak

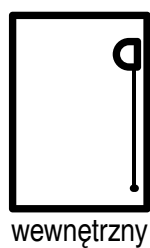
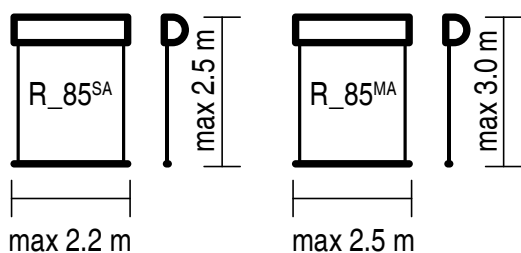



Właściwości:

- Kaseła z ekstrudowanego aluminium o przekroju kwadratowym
- System wolnowiszący
- Montaż wewnętrzny
- Szeroka gama tkanin
- Sterowanie za pomocą łańcuszka lub belki dolnej
- Mechanizm samohamujący (R85 SA)
- Możliwość lakierowania konstrukcji w dowolnym kolorze z palety RAL

refleksol®

R_85^A

kolorystyka	RAL
napęd elektryczny	tak
napęd ręczny	nie
maksymalna szerokość	2.6 m
maksymalna wysokość	2.6 m
zastosowanie zewnętrzne	nie
zastosowanie wewnętrzne	tak

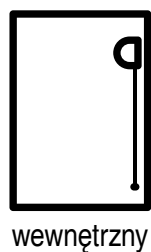
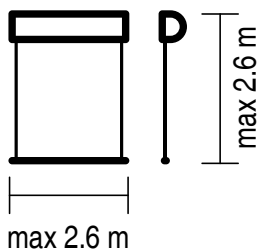

HOME MOTION by
somfy.

somfy
TaHomeA

io
homecontrol

RTS
Radio Technology Somfy

LCN
Local Control Network

SM
STANDARD
MOTOR INTERFACE

BBSA
BRITISH BLIND & SHUTTER ASSOCIATION



Właściwości:

- Kaseła z ekstrudowanego aluminium o przekroju kwadratowym
- Estetyczne aluminiowe boczki w kasecie
- System wolnowiszący
- Montaż wewnętrzny
- Szeroka gama tkanin
- Sterowanie elektryczne
- Możliwość lakierowania konstrukcji w dowolnym kolorze z palety RAL

refleksol®

R_76

kolorystyka	RAL
napęd elektryczny	tak
napęd ręczny	tak
maksymalna szerokość	2.6 m
maksymalna wysokość	2.6 m
zastosowanie zewnętrzne	tak
zastosowanie wewnętrzne	tak

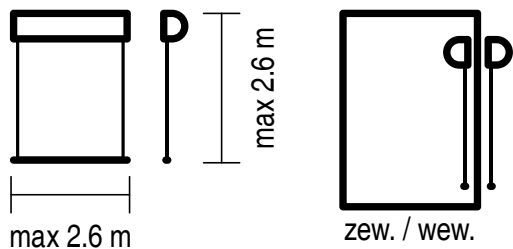

HOME MOTION by
somfy.

somfy
TaHoma

io
homecontrol

RTS
Radio Technology Somfy

LCN
Local Control Network

SMI
STANDARD
MOTOR INTERFACE

BBSA
BRITISH BLIND & SHUTTER ASSOCIATION



Właściwości:

- Kasety z ekstrudowanego aluminium
- Rewizja systemu od tyłu kasety
- Prowadnice listwowe z ekstrudowanego aluminium lub prowadnice linkowe ze stali nierdzewnej
- Szeroka gama tkanin
- Napęd ręczny lub elektryczny
- Możliwość montażu ściennego, wewnętrznego oraz fasadowego
- Dostępny wariant samonośny
- Możliwość lakierowania konstrukcji w dowolnym kolorze z palety RAL

refleksol®

R XXL

kolorystyka	RAL
napęd elektryczny	tak
napęd ręczny	tak

zastosowanie zewnętrzne

maksymalna szerokość	3.0 m
maksymalna wysokość	3.0 m

zastosowanie wewnętrzne

maksymalna szerokość	4.5 m
maksymalna wysokość	5.0 m

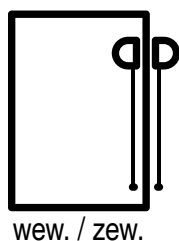
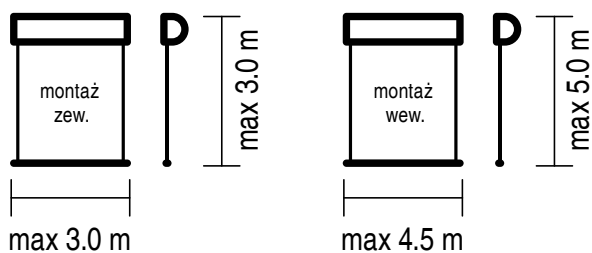

HOME MOTION by
somfy

somfy
TaHoma

io
homecontrol

RTS
Radio Technology Somfy

LCN
Local Control Network

SMI
STANDARD
MOTOR INTERFACE

BBSA
BRITISH BLIND & SHUTTER ASSOCIATION



Właściwości:

- System bezkasetowy
- Prowadnice linkowe ze stali nierdzewnej
- System w wersji wolnowiszącej tylko przy montażu wewnętrznym
- Możliwość zastosowania różnych wariantów belek dolnych
- Szeroka gama tkanin
- Napęd ręczny lub elektryczny
- Montaż ścienny i sufitowy
- Możliwość lakierowania konstrukcji w dowolnym kolorze z palety RAL

refleksol®

R_XL

kolorystyka	RAL
napęd elektryczny	tak
napęd ręczny	tak
zastosowanie zewnętrzne	
maksymalna szerokość	3 m
maksymalna wysokość	3 m
zastosowanie wewnętrzne	
maksymalna szerokość	4 m
maksymalna wysokość	4 m

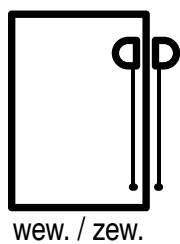
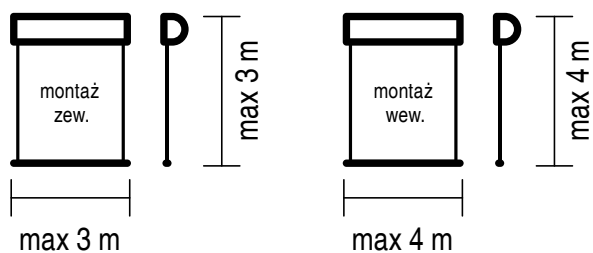



Właściwości:

- System bezkasetowy
- Aluminiowe uchwyty
- Prowadnice linkowe ze stali nierdzewnej
- System w wersji wolnowiszącej tylko przy montażu wewnętrznym
- Możliwość zastosowania różnych wariantów belek dolnych
- Szeroka gama tkanin
- Napęd ręczny lub elektryczny
- Montaż ścienny i sufitowy
- Możliwość lakierowania konstrukcji w dowolnym kolorze z palety RAL

refleksol®

R_XL^{MA}

kolorystyka	RAL
napęd elektryczny	nie
napęd ręczny	tak
maksymalna szerokość	3.0 m
maksymalna wysokość	3.5 m
zastosowanie zewnętrzne	nie
zastosowanie wewnętrzne	tak

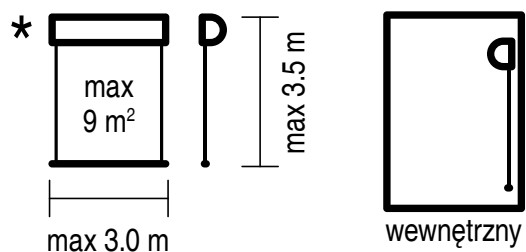

* szczegółowe informacje znajdują się w cenniku





Właściwości:

- System bezkasetowy
- Aluminiowe uchwyty
- Prowadnica linkowa ze stali nierdzewnej lub wersja wolnowiszcząca
- Dociążona belka dolna
- Szeroka gama tkanin
- Napęd ręczny w postaci metalowego tańcuszka
- Montaż ścienny lub sufitowy
- System przeznaczony do montażu wewnętrznego
- Możliwość lakierowania konstrukcji w dowolnym kolorze z palety RAL

refleksol®

R_XS

kolorystyka	RAL
napęd elektryczny	tak
napęd ręczny	tak
maksymalna szerokość	2.6 m
maksymalna wysokość	2.6 m
zastosowanie zewnętrzne	nie
zastosowanie wewnętrzne	tak

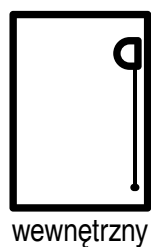
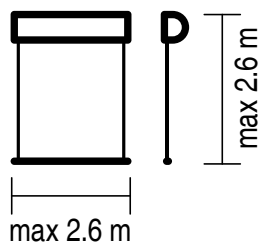

HOME MOTION by
somfy.

somfy
TaHoma

io
homecontrol

RTS
Radio Technology Somfy

LCN
Local Control Network

SMI
STANDARD
MOTOR INTERFACE

BBSA
BRITISH BLIND & SHUTTER ASSOCIATION





Właściwości:

- System bezkasetowy
- Aluminiowe uchwyty niewielkich rozmiarów
- Prowadnica linkowa ze stali nierdzewnej lub wersja wolnowiszcząca
- Możliwość zastosowania różnych wariantów belek dolnych
- Szeroka gama tkanin
- Napęd ręczny lub elektryczny
- Montaż ścienny lub sufitowy
- System przeznaczony wyłącznie do montażu wewnętrznego
- Możliwość lakierowania konstrukcji w dowolnym kolorze z palety RAL





system
veranda

system veranda

kolorystyka	RAL
napęd elektryczny	tak
napęd ręczny	nie
maksymalna szerokość	4.5 m
maksymalna wysokość	5.0 m
zastosowanie zewnętrzne	tak
zastosowanie wewnętrzne	tak

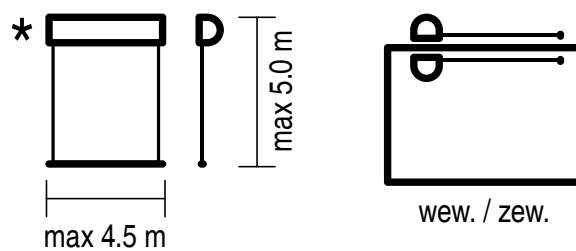

* szczegółowe informacje znajdują się w cenniku

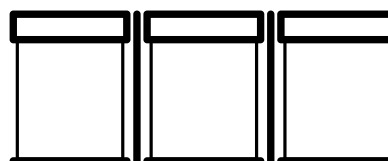

system modułowy





Właściwości:

- Konstrukcja z ekstrudowanego aluminium
- System naciągu tkaniny
- Montaż wewnętrzny lub zewnętrzny
- Szeroka gama tkanin
- Napęd elektryczny
- System pracuje pod dowolnym kątem nachylenia (przy zachowaniu poziomego położenia kasety)
- Opcja tworzenia modułów
- Możliwość lakierowania konstrukcji w dowolnym kolorze z palety RAL

system veranda^S

kolorystyka	RAL
napęd elektryczny	tak
napęd ręczny	nie
maksymalna szerokość	3 m
maksymalna wysokość	3 m
zastosowanie zewnętrzne	tak
zastosowanie wewnętrzne	tak

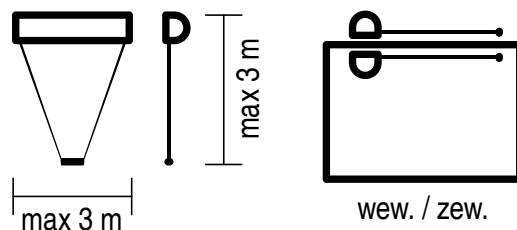

HOME MOTION by
somfy.

TaHomA

io
homecontrol

RTS
Radio Technology Somfy®

LCN
Local Control Network

SM
STANDARD
MOTOR INTERFACE

BBSA
BLIND & SHUTTER ASSOCIATION

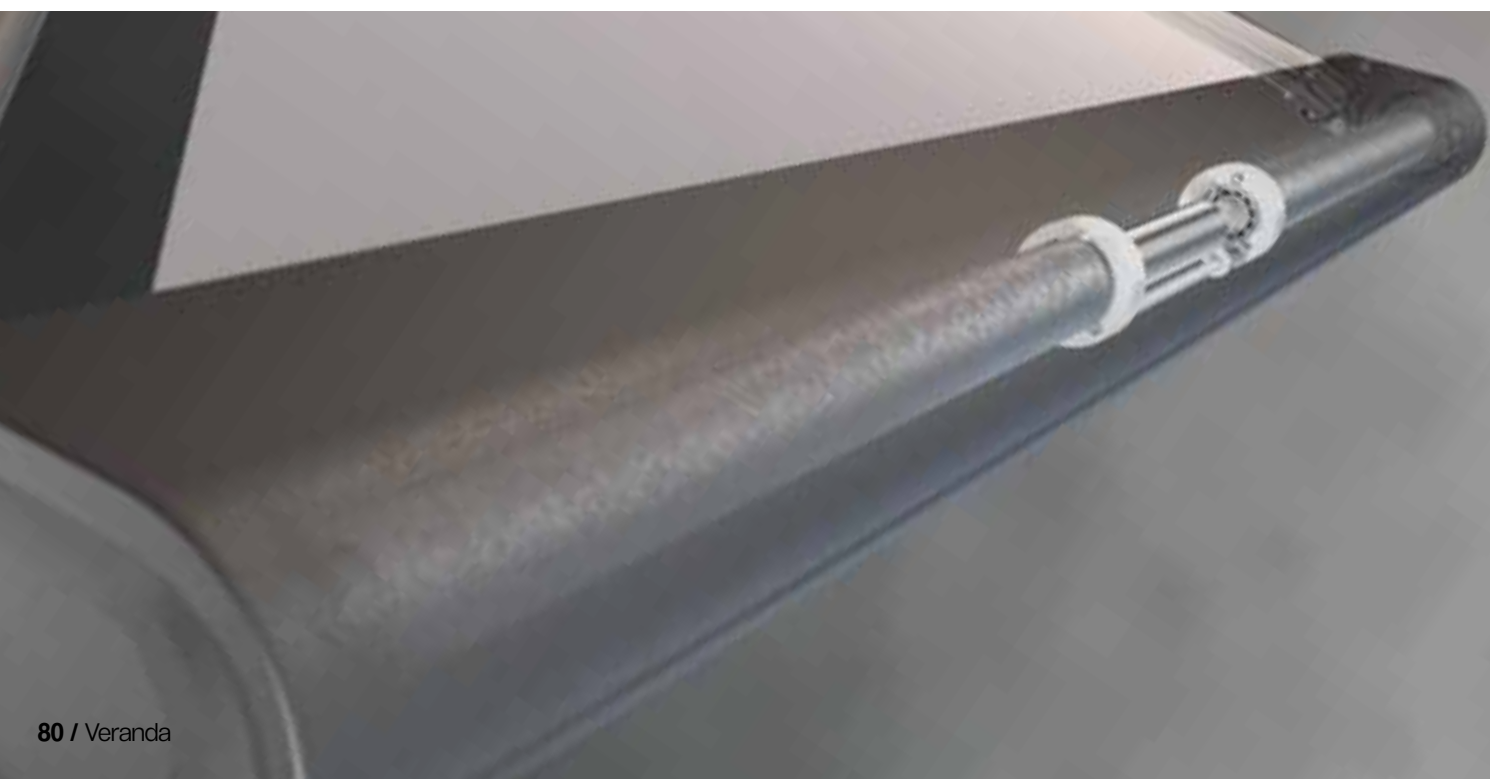
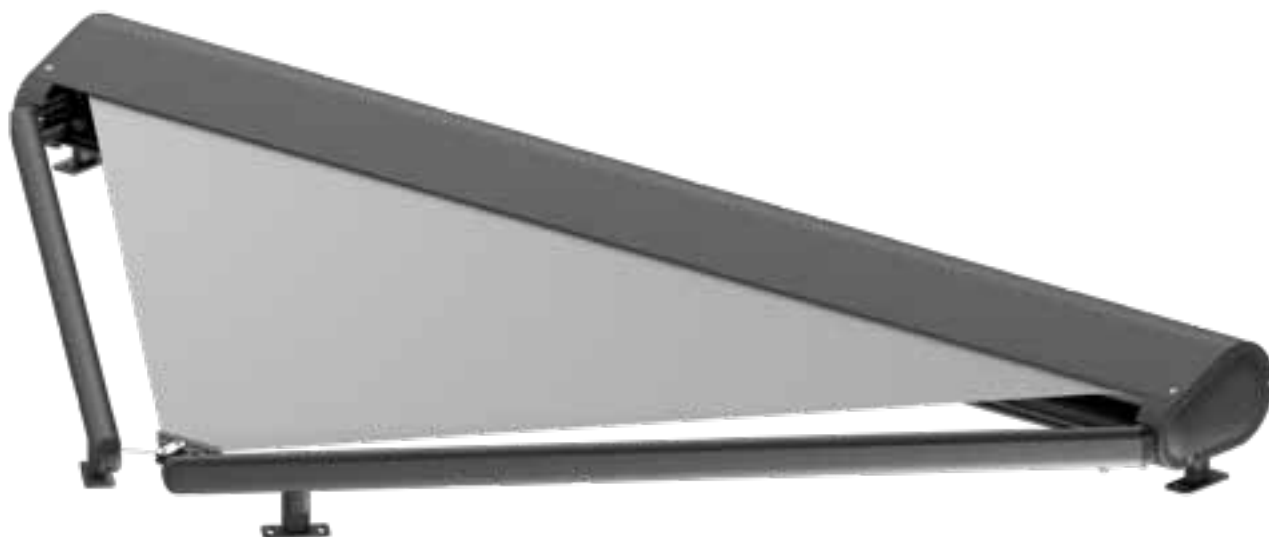



Właściwości:

- Konstrukcja z ekstrudowanego aluminium
- System naciągu tkaniny w rurze nawojowej
- Montaż wewnętrzny lub zewnętrzny
- Możliwość przestawiania nieregularnych, symetrycznych kształtów przeszkleń jak trójkąty czy trapezy
- Szeroka gama tkanin
- Napęd elektryczny
- System pracuje pod dowolnym kątem nachylenia (przy zachowaniu poziomego położenia kasety)
- Możliwość lakierowania konstrukcji w dowolnym kolorze z palety RAL

system veranda^{FTS}

kolorystyka	RAL
napęd elektryczny	tak
napęd ręczny	nie
maksymalna szerokość	4.5 m
maksymalna wysokość	6.5 m
zastosowanie zewnętrzne	tak
zastosowanie wewnętrzne	tak

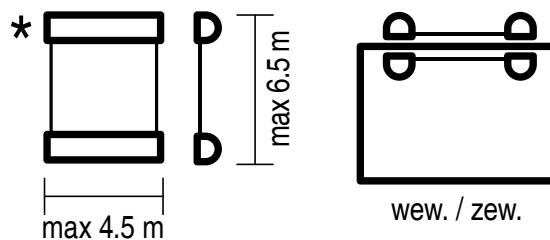

* szczegółowe informacje znajdują się w cenniku

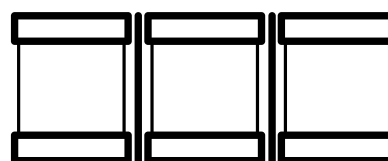

system modułowy





Właściwości:

- Konstrukcja z ekstrudowanego aluminium
- Dwie kasety posiadające możliwość łączenia modułowego
- Dwa silniki z wbudowanymi czujnikami przeciążeniowymi
- Montaż wewnętrzny lub zewnętrzny
- Możliwość przesłonięcia dużych powierzchni bez konieczności podziału systemu
- Szeroka gama tkanin
- System pracuje pod dowolnym kątem nachylenia (przy zachowaniu poziomego położenia kasety)
- Napęd elektryczny
- Możliwość lakierowania konstrukcji w dowolnym kolorze z palety RAL

system veranda²⁰⁶

kolorystyka	RAL
napęd elektryczny	tak
napęd ręczny	nie
maksymalna szerokość	2.3 m
maksymalna wysokość	2.3 m
zastosowanie zewnętrzne	nie
zastosowanie wewnętrzne	tak

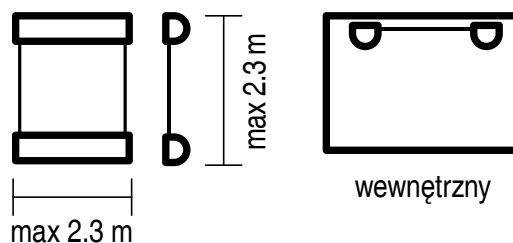

HOME MOTION by
somfy

somfy
TaHomA

io
homecontrol

RTS
Radio Technology Somfy®

LCN
Local Control Network

SM
STANDARD
MOTOR INTERFACE

BBSA
BLIND & SHUTTER ASSOCIATION





Właściwości:

- Konstrukcja z ekstrudowanego aluminium
- System dwukasetowy
- Dwa silniki z wbudowanymi czujnikami przeciążeniowymi
- Montaż wewnętrzny
- Szeroka gama tkanin
- Możliwość zastosowania jednej tkaniny – wersja mono lub dwóch tkanin – wersja dual
- System pracuje pod dowolnym kątem nachylenia (przy zachowaniu poziomego położenia kasety)
- Napęd elektryczny
- Możliwość lakierowania konstrukcji w dowolnym kolorze z palety RAL





markizy

markiza

casablanca

HOME MOTION by
somfy

somfy
TaHoma[®]

BBSA[™]
BRITISH BLEND & SHUTTER ASSOCIATION

RTS
Radio Technology Somfy[®]

LCN
Local Control Network

STANDARD
MOTOR INTERFACE

io
homecontrol[®]

kolorystyka	RAL
napęd elektryczny	tak
napęd ręczny	tak
maksymalna szerokość	6.0 m
maksymalny wysięg	3.6 m
kaseta	tak
daszek w opcji	nie
kąt pochyłu	5°-40°
poszycie	140 wzorów
falbana	nie

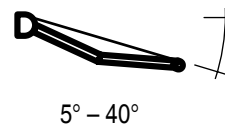
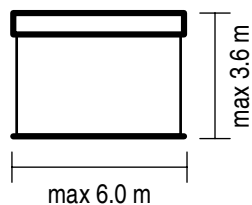

Kolory konstrukcji:

RAL 9010		RAL 1015
RAL 9006		RAL 8014
71319		

Korby i przekładnie są dostępne w kolorach:
RAL 9010, RAL 1013, RAL 8017, RAL 7035, RAL 7016.





Właściwości:

- Konstrukcja z ekstrudowanego aluminium
- Łańcuchy Flyer'a w ramionach
- Podpora rury nawojowej przy dużych szerokościach
- Kaseca osłaniająca tkaninę przed czynnikami atmosferycznymi
- Uszczelka zabezpieczająca w kasecie dodatkowo chroni tkaninę
- Zastosowanie aluminiowych boczaków
- Prosta obsługa przy wykorzystaniu pełnej automatyki

markiza

corsica

kolorystyka	RAL
napęd elektryczny	tak
napęd ręczny	nie
maksymalna szerokość	7.0 m
maksymalny wysięg	3.6 m
kaseta	tak
daszek w opcji	nie
kąt pochyłu	5°-35°
poszycie	140 wzorów
falbana	nie

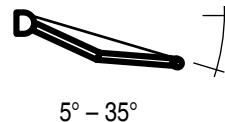
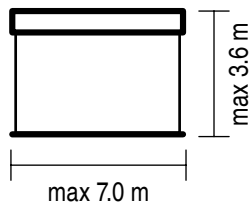

HOME MOTION by
somfy

somfy
TaHoma

BBSA
BRITISH BLIND & SHUTTER ASSOCIATION

RTS
Radio Technology Somfy®

LCN
Local Control Network

STANDARD
MOTOR INTERFACE

io
homecontrol

LED
TECHNOLOGY



Kolory konstrukcji:

RAL 9010		RAL 1015
RAL 9006		RAL 8014
71319		





Właściwości:

- Konstrukcja z ekstrudowanego aluminium
- Łańcuchy Flyer'a w ramionach
- Kwadratowa belka nośna
- Kasety chroni tkaninę przed czynnikami atmosferycznymi
- Belka nośna ułatwia montaż systemu
- Prosta obsługa przy wykorzystaniu pełnej automatyki
- Możliwość zastosowania oświetlenia LED w dolnym profilu

markiza

giant

kolorystyka	RAL
napęd elektryczny	tak
napęd ręczny	nie
maksymalna szerokość	6.5 m
maksymalny wysięg	5.0 m
kaseta	nie
daszek w opcji	nie
kąt pochyłu	5°-30°
poszycie	140 wzorów
falbana	tak

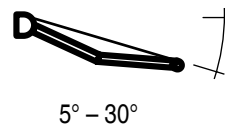
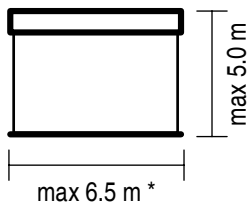

* max. 6.0 m dla wysięgu 5.0 m

HOME MOTION by
somfy

TaHoma

BBSA
BRITISH BLIND & SHUTTER ASSOCIATION

RTS
Radio Technology Somfy

LCN
Local Control Network

STANDARD
MOTOR INTERFACE

io
homecontrol



Kolory konstrukcji:

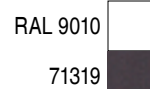



Właściwości:

- Konstrukcja z ekstrudowanego aluminium
- Wzmocnione łańcuchy Flyer'a w ramionach
- Dwie kwadratowe belki nośne
- Zastosowanie belek nośnych ułatwia montaż systemu
- System dedykowany do przestaniania bardzo dużych powierzchni
- Prosta obsługa przy wykorzystaniu pełnej automatyki
- Możliwość wykorzystania podpór teleskopowych

markiza

malta

kolorystyka	RAL
napęd elektryczny	tak
napęd ręczny	tak
maksymalna szerokość	5.0 m
maksymalny wysięg	3.1 m
kaseta	nie
daszek w opcji	nie
kąt pochyłu	5°-70° (ściana) 5°-85° (sufit)
poszycie	140 wzorów
falbana	tak

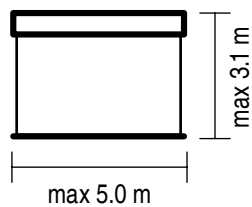

5° – 70°
mocowanie do ściany

5° – 85°
mocowanie do sufitu

HOME MOTION by
somfy

TaHoma

BBSA
BRITISH BLEND & SHUTTER ASSOCIATION

RTS
Radio Technology Somfy

LCN
Local Control Network

STANDARD
MOTOR INTERFACE

io
homecontrol



Kolory konstrukcji:

RAL 9010		RAL 1015
RAL 9006		RAL 8014
71319		

Korby i przekładnie są dostępne w kolorach:
RAL 9010, RAL 1013, RAL 8017, RAL 7035, RAL 7016.



Właściwości:

- Konstrukcja z ekstrudowanego aluminium
- Łańcuchy Flyer'a w ramionach
- Uniwersalne uchwyty ścienna-sufitowe ułatwiające montaż markizy
- Uproszczony mechanizm regulacji kąta pochylenia
- Prosta obsługa przy wykorzystaniu pełnej automatyki
- Możliwość zastosowania podpór teleskopowych

markiza

silver plus

kolorystyka	RAL
napęd elektryczny	tak
napęd ręczny	tak
maksymalna szerokość	5.3 m
maksymalny wysięg	2.5 m
kaseta	nie
daszek w opcji	tak
kąt pochyłu	5°-40°
poszycie	140 wzorów
falbana	tak

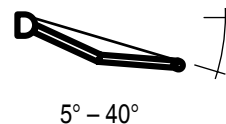
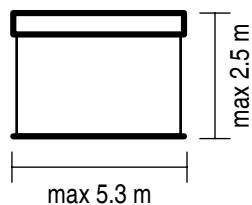

HOME MOTION by
somfy

somfy
TaHoma

BBSA
BRITISH BLIND & SHUTTER ASSOCIATION

RTS
Radio Technology Somfy

LCN
Local Control Network

STANDARD
MOTOR INTERFACE

io
homecontrol



Kolory konstrukcji:

RAL 9010



Właściwości:

- Konstrukcja z ekstrudowanego aluminium
- Łańcuchy Flyer'a w ramionach
- Kwadratowa belka nośna
- Możliwość zamontowania daszka pozwala na osłonięcie zwiniętej tkaniny przed działaniem czynników atmosferycznych
- Belka nośna ułatwia montaż systemu
- Możliwość wykorzystania ramion krzyżowych
- Prosta obsługa przy wykorzystaniu pełnej automatyki
- Dostępne podpory teleskopowe

markiza

australia

kolorystyka	RAL
napęd elektryczny	tak
napęd ręczny	tak
maksymalna szerokość	7.0 m
maksymalny wysięg	3.6 m
kaseta	nie
daszek w opcji	nie
kąt pochyłu	5°-60°
poszycie	140 wzorów
falbana	tak

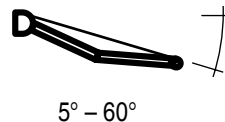
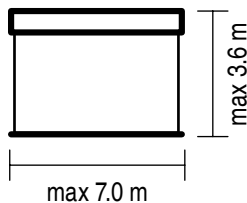

HOME MOTION by
somfy

TaHoma

BBSA
BRITISH BLEND & SHUTTER ASSOCIATION

RTS
Radio Technology Somfy

LCN
Local Control Network

STANDARD
MOTOR INTERFACE

io
homecontrol



Kolory konstrukcji:

RAL 9010		RAL 1015
RAL 9006		RAL 8014
71319		

Korby i przekładnie są dostępne w kolorach:
RAL 9010, RAL 1013, RAL 8017, RAL 7035, RAL 7016.



Właściwości:

- Konstrukcja z ekstrudowanego aluminium
- Łańcuchy Flyer'a w ramionach
- Kwadratowa belka nośna
- Podpora rury nawojowej przy dużych szerokościach
- Belka nośna ułatwia montaż systemu
- Konstrukcja pozwala na instalację nawet przy niewielkiej przestrzeni montażowej
- Możliwość zastosowania ramion krzyżowych
- Prosta obsługa przy wykorzystaniu pełnej automatyki
- Dostępne podpory teleskopowe

markiza

Jamaica

kolorystyka	RAL
napęd elektryczny	tak
napęd ręczny	tak
maksymalna szerokość	7.0 m
maksymalny wysięg	3.6 m
kaseta	nie
daszek w opcji	tak
kąt pochyłu	5°-40°
poszycie	140 wzorów
falbana	tak
falbana VOLANT - napęd ręczny	tak
• maksymalna wysokość dla materiałów SOLTIS	1.5 m
• maksymalna wysokość dla materiałów akrylowych	1.2 m

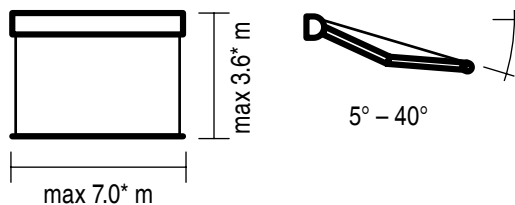

* max. 6.0 m szerokości i 3.1 m wysięgu dla wersji Jamaica Volant

HOME MOTION by
somfy

TaHoma

BBSA
BRITISH BLEND & SHUTTER ASSOCIATION

RTS
Radio Technology Somfy

LCN
Local Control Network

STANDARD
MOTOR INTERFACE

io
homecontrol



Kolory konstrukcji:

RAL 9010		RAL 1015
RAL 9006		RAL 8014
71319		

Korby i przekładnie są dostępne w kolorach:
RAL 9010, RAL 1013, RAL 8017, RAL 7035, RAL 7016.



Właściwości:

- Konstrukcja z ekstrudowanego aluminium
- Łańcuchy Flyer'a w ramionach
- Kwadratowa belka nośna
- Podpora rury nawojowej przy dużych szerokościach
- Możliwość zamontowania daszka pozwala na osłonięcie zwiniętej tkaniny przed działaniem czynników atmosferycznych
- Belka nośna ułatwia montaż systemu
- Zastosowanie falbany Volant nie tylko dodatkowo chroni przed słońcem, ale zwiększa również poczucie prywatności
- Możliwość montażu ramion krzyżowych
- Prosta obsługa przy wykorzystaniu pełnej automatyki
- Dostępne podpory teleskopowe

markiza

palladio

kolorystyka	RAL
napęd elektryczny	tak
napęd ręczny	tak
maksymalna szerokość	7.0 m
maksymalny wysięg	3.6 m
kaseta	tak
daszek w opcji	nie
kąt pochyłu	5°-50°
poszycie	140 wzorów
falbana	tak

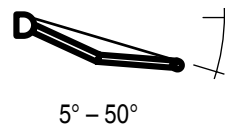
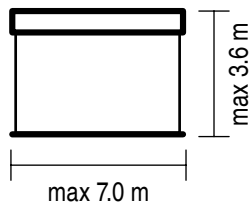

HOME MOTION by
somfy

TaHoma

BBSA
BRITISH BLIND & SHUTTER ASSOCIATION

RTS
Radio Technology Somfy

LCN
Local Control Network

STANDARD
MOTOR INTERFACE

io
homecontrol



Kolory konstrukcji:

RAL 9010		RAL 1015
RAL 9006		RAL 8014
71319		

Korby i przekładnie są dostępne w kolorach:
RAL 9010, RAL 1013, RAL 8017, RAL 7035, RAL 7016.



Właściwości:

- Konstrukcja z ekstrudowanego aluminium
- Łańcuchy Flyer'a w ramionach
- Belkę nośną stanowi profil zamknięty o przekroju kwadratu
- Dodatkowo wzmocniona kasetą
- Kasetą chroni tkaninę przed czynnikami atmosferycznymi
- Belka nośna ułatwia montaż systemu
- Możliwość zastosowania ramion krzyżowych
- Prosta obsługa przy wykorzystaniu pełnej automatyki
- Dostępne podpory teleskopowe

markiza

dakar

kolorystyka	RAL
napęd elektryczny	tak
napęd ręczny	tak
maksymalna szerokość	6.0 m
maksymalny wysięg	3.6 m
kaseta	tak
daszek w opcji	nie
kąt pochyłu	5°-40°
poszycie	140 wzorów
falbana	tak

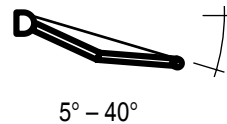
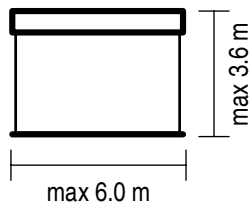

HOME MOTION by
somfy

TaHoma

BBSA
BRITISH BLIND & SHUTTER ASSOCIATION

RTS
Radio Technology Somfy

LCN
Local Control Network

STANDARD
MOTOR INTERFACE

io
homecontrol



Kolory konstrukcji:

RAL 9010		RAL 1015
RAL 9006		RAL 8014
71319		

Korby i przekładnie są dostępne w kolorach:
RAL 9010, RAL 1013, RAL 8017, RAL 7035, RAL 7016.



Właściwości:

- Konstrukcja z ekstrudowanego aluminium
- Łańcuchy Flyer'a w ramionach
- Podpora rury nawojowej
- Kasety chroni tkaninę przed czynnikami atmosferycznymi
- Uszczelka zabezpieczająca w kasecie dodatkowo chroni poszycie
- Możliwość zastosowania podpór teleskopowych
- Prosta obsługa przy wykorzystaniu pełnej automatyki

markiza italia

kolorystyka	RAL
napęd elektryczny	tak
napęd ręczny	tak
maksymalna szerokość	5.0 m
maksymalny wysięg	1.8 m
kaseta	nie
daszek w opcji	nie
poszycie	140 wzorów
falbana	tak

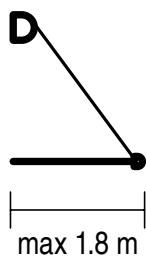
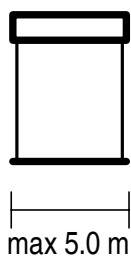

Kolory konstrukcji:

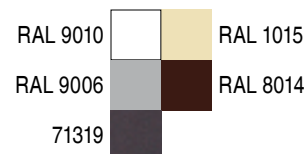

Korby i przekładnie są dostępne w kolorach: RAL 9010, RAL 1013, RAL 8017, RAL 7035, RAL 7016.





Właściwości:

- Konstrukcja z ekstrudowanego aluminium
- Uchwyty na krańcach rury nawojowej i osobno montowane ramiona znacznie ułatwiają montaż
- Sprężyna w ramionach napina tkaninę i zapobiega składaniu ramion pod naporem wiatru
- Prosta obsługa przy wykorzystaniu pełnej automatyki

markiza

italia

poręczowa

kolorystyka	RAL
napęd elektryczny	nie
napęd ręczny	tak
maksymalna szerokość	5.0 m
maksymalny wysięg	0.7 m
kaseta	nie
daszek w opcji	nie
poszycie	140 wzorów
falbana	tak

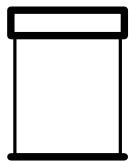

max 5.0 m

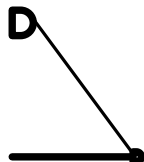

max 0.7 m



Kolory konstrukcji:

RAL 9010		RAL 1015
RAL 9006		RAL 8014
71319		

Korby i przekładnie są dostępne w kolorach:
RAL 9010, RAL 1013, RAL 8017, RAL 7035, RAL 7016.

BBSA
BRITISH BLIND & SHUTTER ASSOCIATION





Właściwości:

- Konstrukcja z ekstrudowanego aluminium
- Uchwyty na krańcach rury nawojowej znacznie ułatwiają montaż
- Ramiona przystosowane do montażu na balustradach
- Haki na końcu i u podstawy ramion dają dwie opcje mocowania tkaniny
- Możliwość ustalenia odpowiedniego kąta pochyłu, dzięki konstrukcji ramion

markiza

italia kasetowa

kolorystyka	RAL
napęd elektryczny	tak
napęd ręczny	tak
maksymalna szerokość	5.0 m
maksymalny wysięg	1.4 m
kaseta	tak
daszek w opcji	nie
poszycie	140 wzorów
falbana	tak

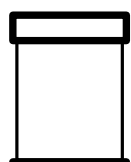

max 5.0 m

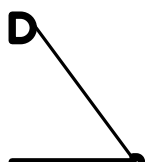

max 1.4 m



Kolory konstrukcji:

RAL 9010		RAL 1015
RAL 9006		RAL 8014
71319		

Korby i przekładnie są dostępne w kolorach:
RAL 9010, RAL 1013, RAL 8017, RAL 7035, RAL 7016.





Właściwości:

- Konstrukcja z ekstrudowanego aluminium
- Kasety chroni tkaninę przed czynnikami atmosferycznymi
- Uchwyty i osobno montowane ramiona znacznie ułatwiają montaż
- Sprężyna w ramionach napina tkaninę i zapobiega składaniu ramion pod naporem wiatru
- Prosta obsługa przy wykorzystaniu pełnej automatyki

markiza bora

kolorystyka	RAL
napęd elektryczny	nie
napęd ręczny	tak
maksymalna wysokość	2.0 m
minimalna wysokość	1.1 m
maksymalny wysięg	4.0 m
kaseta	tak
poszycie	140 wzorów

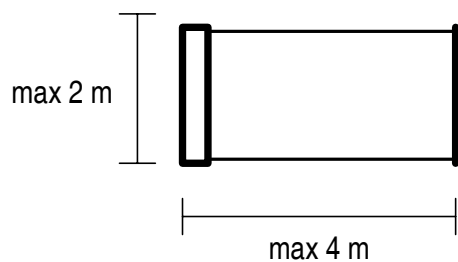

Kolory konstrukcji:

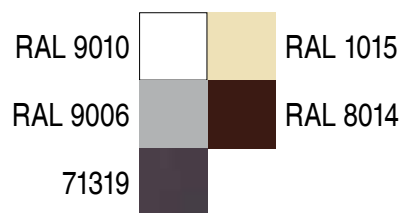

Korby i przekładnie są dostępne w kolorach:
RAL 9010, RAL 1013, RAL 8017, RAL 7035, RAL 7016.



BBSA
BRITISH BLIND & SHUTTER ASSOCIATION



Właściwości:

- Konstrukcja z ekstrudowanego aluminium
- Kaseta chroni tkaninę przed czynnikami atmosferycznymi
- Trzy warianty mocowania słupka markizy: do twardego podłoża, do miękkiego podłoża, do ściany



lakierowanie



1



2

wybłysk

1. typ "drobna struktura - mat perlisty"
2. typ "drobna struktura"
3. wykończenie satynowe
4. wykończenie matowe
5. typ "sztuczna anoda"



Powderful Solutions



3

4

5



kolorystyka

konstrukcji



Powderful Solutions

Zamieszczona paleta kolorów przedstawia kolorystykę lakierowanych proszkowo elementów konstrukcji, dostępną w ramach kolekcji Selt dla Refleksoli, żaluzji fasadowych i sunbreakerów. Warunki lakierowania w obrębie ww. kolekcji oraz na pozostałe kolory RAL - zgodnie z zasadami opisanymi w cennikach poszczególnych produktów. Z przyczyn produkcyjnych, technicznych oraz ze względu na różną technikę lakierowania dopuszczalne są odchylenia kolorystyczne pomiędzy poszczególnymi komponentami systemów. Zamieszczone zdjęcia mają charakter poglądowy, kolory mogą się różnić od rzeczywistych. Ewentualna różnica w odcieniach nie stanowi podstawy do reklamacji.



kolorystyka

lameli



Powderful Solutions

Zamieszczona paleta kolorów przedstawia kolorystykę lameli, dostępną w ramach kolekcji Selt. Warunki lakierowania w obrębie ww. kolekcji oraz na pozostałe kolory RAL - zgodnie z zasadami opisanymi w cenniku żaluzji fasadowych. Z przyczyn produkcyjnych, technicznych oraz ze względu na różną technikę lakierowania dopuszczalne są odchylenia kolorystyczne pomiędzy poszczególnymi komponentami systemów. Zamieszczone zdjęcia mają charakter poglądowy, kolory mogą się różnić od rzeczywistych. Ewentualna różnica w odcieniach nie stanowi podstawy do reklamacji. Niestandardowa perforacja (wzór ułożenia oraz wielkość otworów) i lakierowanie spoza kolekcji Selt podlegają indywidualnym ustaleniom w zakresie ceny i warunków realizacji.





tkaniny

tkaniny markizowe

typy tkanin



100%
ACRYLIC



Powyzsze piktogramy dotyczą tkanin akrylowych.



Skład: Akryl 100 %, barwiony w masie
Wykończenie: Teflon - Cleangard
Waga (g/m ²): ≈ 300
Szerokość: 120 cm
Trwałość kolorów: 7-8/8
Olejudporność: Note: 4-5
Odporność na wodę: ≈ 310 mm
Wytrzymałość na rozciąganie (daN/5cm) osnowa/wątek: 150 daN / 95 daN
Odporność na rozdarcie (daN) osnowa/wątek: 3.5 daN / 3.0 daN

TKANINY AKRYLOWE

Tkaniny akrylowe gwarantują najwyższą jakość produktu, zapewniając komfort termiczny i ochronę przed promieniowaniem UV. Wyprodukowane w 100% z włókna akrylowego barwionego w masie chemicznej zapewniają doskonałą ochronę przed utratą koloru. Współczynnik odporności na promieniowanie UV wynosi 7–8 w 8° skali. Impregnacja środkiem typu TEFLON® lub SCOTCHGARD™ stwarza doskonałą barierę ochronną i wzmacnia właściwości hydrofobowe tkaniny, a ponadto zapobiega przywieraniu zabrudzeń do materiału. Odporność na przemakanie 330 mm wysokości słupa wody. Zaletą tkanin akrylowych jest również wysoka odporność na rozciąganie i rozrywanie.

TKANINY AKRYLOWE

Skład: Akryl 100 %, barwiony w masie
Wykończenie: Teflon - Cleangard
Waga (g/m ²): ≈ 330
Szerokość: 120 cm
Trwałość kolorów: 7-8/8
Olejudporność: Note: 4-5
Odporność na wodę: ≈ 800 mm
Wytrzymałość na rozciąganie (daN/5cm) osnowa/wątek: 150 daN / 95 daN
Odporność na rozdarcie (daN) osnowa/wątek: 3.5 daN / 3.0 daN

TKANINY WATERPROOF

Tkaniny akrylowe waterproof charakteryzują się zwiększoną odpornością na przemakanie - ponad 800 mm wysokości słupa wody. Struktura splotu wraz z nowoczesną technologią impregnacji zapewnia wysoką przepuszczalność powietrza nawet w upalne dni. Certyfikat Oeko-Tex® gwarantuje, że oferowane tkaniny akrylowe, poddane specjalnemu impregnowaniu na wodoodporność, nie są toksyczne.

TKANINY WATERPROOF

Skład: Poliester AT 110 Dtx
Wykończenie: PVC
Waga (g/m ²): ≈ 580
Grubość [mm]: 0.47
Trwałość kolorów: 6-8/8
Wytrzymałość na rozciąganie (daN/5cm) osnowa/wątek: 270 daN / 230 daN
Odporność na rozdarcie (daN) osnowa/wątek: 30 daN / 25 daN
Odporność na temperaturę: -30° +70°

TKANINY PLAIN

Tkaniny poliestrowe powlekane PVC charakteryzują się wysoką odpornością na działanie warunków atmosferycznych. Łatwość utrzymania w czystości i użytkowania jest atutem tej grupy tkanin. Jakość komponentów użytych przy produkcji tkanin zapewnia wysoką trwałość kolorów.

TKANINY PLAIN

tkaniny refleksolowe

typy tkanin

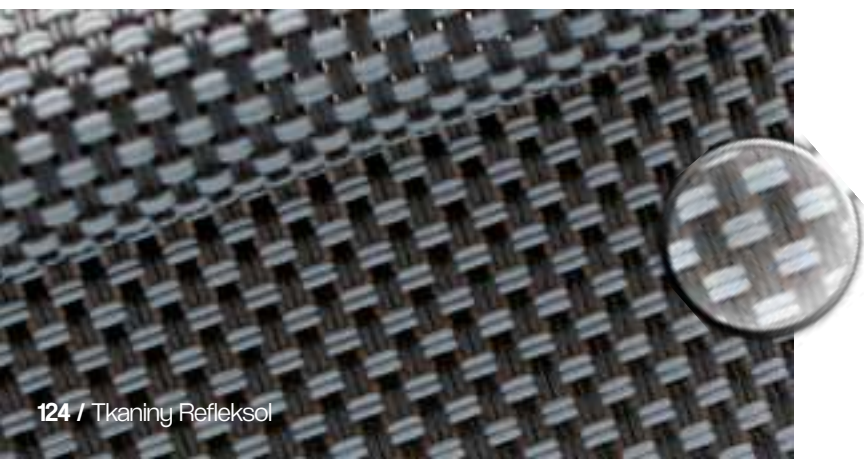
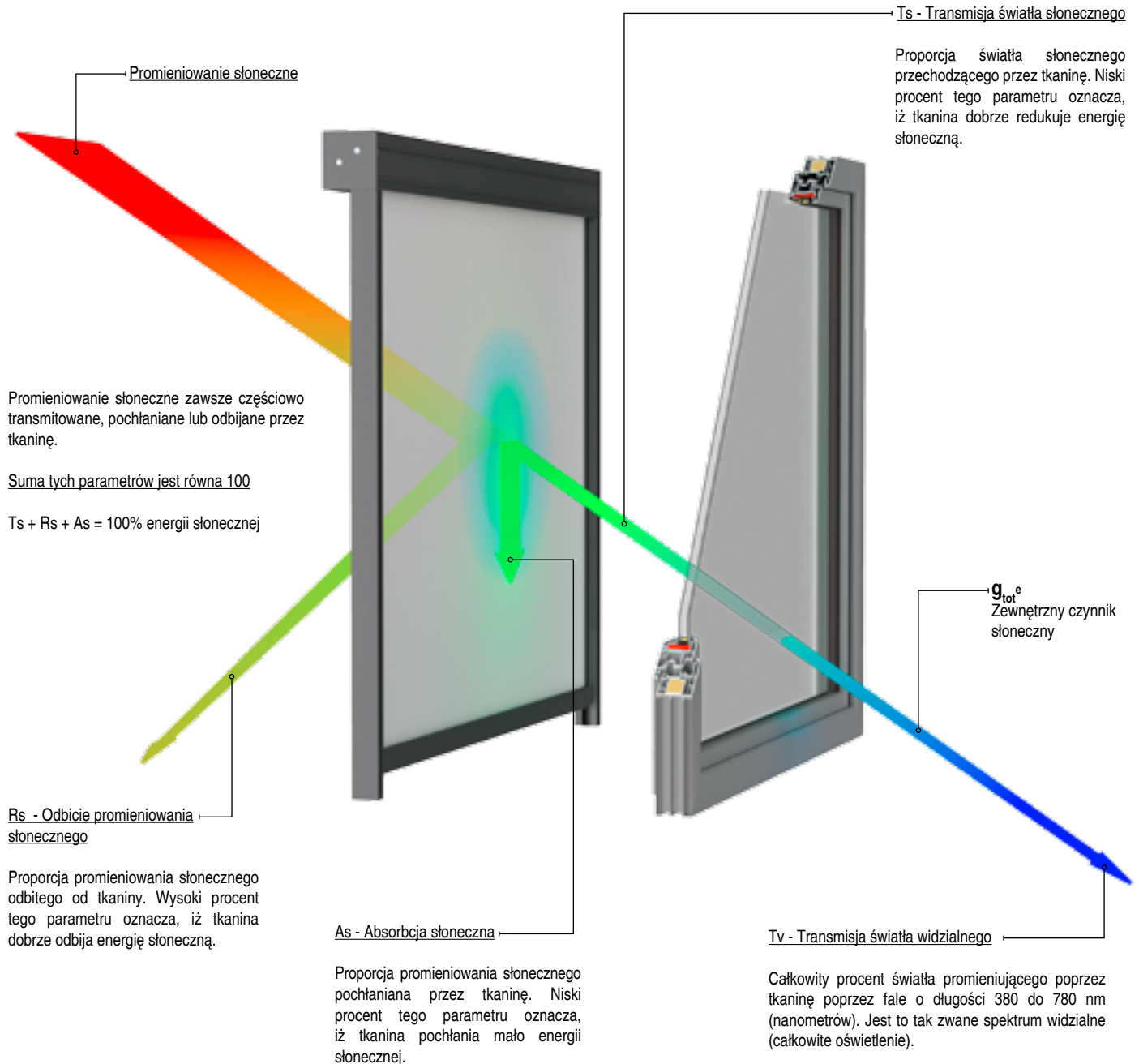

CZYNNIK OTWARCIA

Powierzchnia otworów tkaniny. Oznacza się ją osobno dla każdego koloru. Dla tkanin z tym samym splotem powinno się mierzyć ten parametr na podstawie najciemniejszego koloru w kolekcji.

SOLTIS 92 / SOLTIS 99

Poliestrowa tkanina techniczna pokryta PVC, produkowana w oparciu o opatentowaną technologię Precontraint Ferrari®. Zapewnia ona dużą stabilność tkaniny, która nie ulega odkształceniom w czasie użytkowania produktu, nawet przy dużych wymiarach. Wysokie parametry techniczne zapewniają użytkownikom pomieszczeń optymalny komfort optyczny i termiczny. Jakość komponentów użytych przy produkcji tkaniny gwarantuje trwałość kolorów. Dzięki gładkiej powierzchni, tkanina trudno ulega zabrudzeniom.

SUNWORKER

Gładka tkanina poliestrowa wykończona PVC. Struktura tkaniny pozwala na skuteczną blokadę promieni słonecznych oraz uzyskanie optymalnego współczynnika transmisji światła widzialnego, zapewniając użytkownikom pomieszczeń wysoki komfort użytkowania. Atutami tej tkaniny są między innymi: trwałość kolorów, wysoka odporność na działanie czynników atmosferycznych oraz łatwość utrzymania w czystości.

VALMEX*

Grupa tkanin poliestrowych wykończonych PVC o dużej wytrzymałości na działanie czynników mechanicznych oraz atmosferycznych. Możliwość zastosowania zarówno na zewnątrz, jak i wewnątrz budynków, wysoka klasa niepalności oraz łatwość użytkowania i konserwacji stanowią zalety tkanin z tej grupy.

POLYSCREEN

Szeroka grupa technicznych tkanin poliestrowych pokrytych PVC, charakteryzująca się różnorodnością wzorów tkania i właściwości (PS Luminous, PS 550, PS 350). Pozwala to architektom na dobór właściwego rozwiązania, zwiększenie atrakcyjności wizualnej obiektu oraz podkreślenie jego indywidualnego charakteru. Wysokie parametry techniczne zapewniają użytkownikom pomieszczeń optymalny komfort optyczny i termiczny. Dodatkową cechą tkanin tej grupy jest łatwość utrzymania w czystości.

BLACK OUT

Wysokiej klasy tkaniny zaciemniające z grupy Polyscreen 314 BO oraz Veroflex BO*, które skutecznie blokują promienie słoneczne wpadające do pomieszczenia. Jest to idealne rozwiązanie do sal konferencyjnych, audiowizualnych, pracowni fotograficznych itp. Duża stabilność wymiarowa, wysokie parametry techniczne, ciekawa kolorystyka to bez wątpienia atuty tkanin należących do tej grupy.

ACOUSTIC - VEROGLIM

Elegancka tkanina, wykonana z najwyższej klasy niepalnych włókien poliestrowych Trevira® CS, przeznaczona do użytku wewnątrz pomieszczeń. Ze względu na swoją gramaturę, tkanina idealnie nadaje się do zastosowania w systemach kasetowych. Niewątpliwą zaletą materiału jest jego wysoki współczynnik akustyczności. Dzięki swojej budowie, tkanina pochłania dźwięki wyłumiając pomieszczenie. Dodatkowym atutem jest jej metalizowana powierzchnia, która odbijając ostre światło, reguluje jego natężenie w pomieszczeniu.

SERGE 600

Kolekcja tkanin z włókna szklanego pokrytego PVC. Tkaniny z tej grupy mają charakterystyczny skośny splot typu „serge”, który gwarantuje im niezwykłą stabilność wymiarową. Wysoka odporność ogniowa oraz bardzo dobre parametry techniczne tkanin zapewniają użytkownikom komfort optyczny w pomieszczeniach, chroniąc tym samym przed nadmiernym nagrzewaniem się wnętrza.



pergola Solid tkaniny

PUTTY

U334



CLAY

U335



ROPE

U336



SILVER

U333



SLATE

U341



INK

U343



LINE DOVE

D249 / Repeat: 26 cm



LINE CHARCOAL

D250 / Repeat: 26 cm



Expansion

Specyfikacja techniczna

	Wartość	Standard
Skład	Skład: 75% akryl barwiony w masie +25% PVC przezroczysta membrana	
Waga	420 g/m ²	ISO 3801
Szerokość	300 cm	EN 1773
Grubość	0,6 mm	ISO 2286-3
Odporność na rozciąganie (osnowa/wątek)	140/115 daN	ISO 13934-1
Stożek rozciągnięcia pod obciążeniem (osnowa/wątek)	28/15 %	ISO 13934-1
Przyczepność	26/21 daN/5 cm	ISO 2411
Odporność na przesiąkanie wody (Schmerber)	>10000 mm	ISO 811
Odporność na zwilżanie powierzchni (spray test)	klasa 5 / 5	ISO 4920
Odporność na wchłanianie oleju	klasa 4 / 8	ISO 14419
Odporność na wchłanianie oleju (stona membranowa)	klasa 5 / 8	ISO 14419
Wykończenie	pokrycie powłoką Clean-guard przeciw zabrudzeniom i wodoodporną	
Odporność wybarwień UV - na zewnątrz	klasa 4 / 5	ISO 105 B04

Precontraint 702 Opaque

Specyfikacja techniczna

	Wartość	Standard
Włókno	1100 dtex PES HT	Tersuisse
Waga	830 g/m ²	EN ISO 2286-2
Szerokość	267 cm	
Odporność na rozciąganie (osnowa/wątek)	280/280 daN/5 cm	EN ISO 1421
Odporność na rozerwanie (osnowa/wątek)	30/28 daN	DIN 53363
Przyczepność	10/10 daN/5 cm	EN ISO 2411
Wykończenie	pokrycie obustronne akrylowe (przód aluminium / tył szary)	
Ognioodporność	M2/NFP 92-507 • TEST 2/NFPA 701 • CSFM T19 • B1/DIN 4102-1 • BS 7837 • GROUP 1/AS/NZS 3837 • 1530.3/AS/NZS • SITAC/SIS 650082 • Schwerbrennbar Q1-Tr1/ONORM A 3800-1 • CLASSE 2/UNI 9177-87 • M2/UNE 23.727-90 • VKF 5.2/SN 198898 • B-s2,do/EN 13501-1	
Odporność na niskie temp.	-30°C	
Odporność na wysokie temp.	+70°C	

ALU GREY

702 Opaque
1285

Precontraint 602 Opaque

Specyfikacja techniczna

	Wartość	Standard
Włókno	1100 dtex PES HT	Tersuisse
Waga	750 g/m ²	EN ISO 2286-2
Szerokość	267 cm	-
Odporność na rozciąganie (osnowa/wątek)	230/220 daN/5cm	EN ISO 1421
Odporność na rozerwanie (osnowa/wątek)	20/20 daN	DIN 53363
Stopień rozciągnięcia pod obciążeniem (osnowa/wątek)	<1%/<1%	NF EN 15619
Przyczepność	9/9 daN/5cm	EN ISO 2411
Wykończenie	pokrycie obustronne -	
Ognioodporność	M2/NFP 92-507 • B1/DIN4102-1 • M2/UNE23.727-90 • BS 7837 • 1530.3/AS NZS • Method 2/NFPA 701 • CSFM T19 •	
Odporność na niskie temp.	-30°C	ISO 4675
Odporność na wysokie temp.	+70°C	

BLANC

602N Opaque
8503

BEIGE

602N Opaque
0020



sterowanie

W zależności od potrzeb, sterowanie osłonami może odbywać się za pomocą przełączników ściennych, pilotów lub poprzez Internet dzięki aplikacji z wygodnym interfejsem do obsługi na komputerze, tablecie lub smartfonie.



czujniki

Zastosowanie czujników wiatru, słońca lub temperatury w inteligentnym budownictwie daje możliwość automatycznego sterowania osłonami przeciwsłonecznymi w zależności od zmieniających się warunków atmosferycznych.



automatyka

komfort
podczas pracy
i wypoczynku



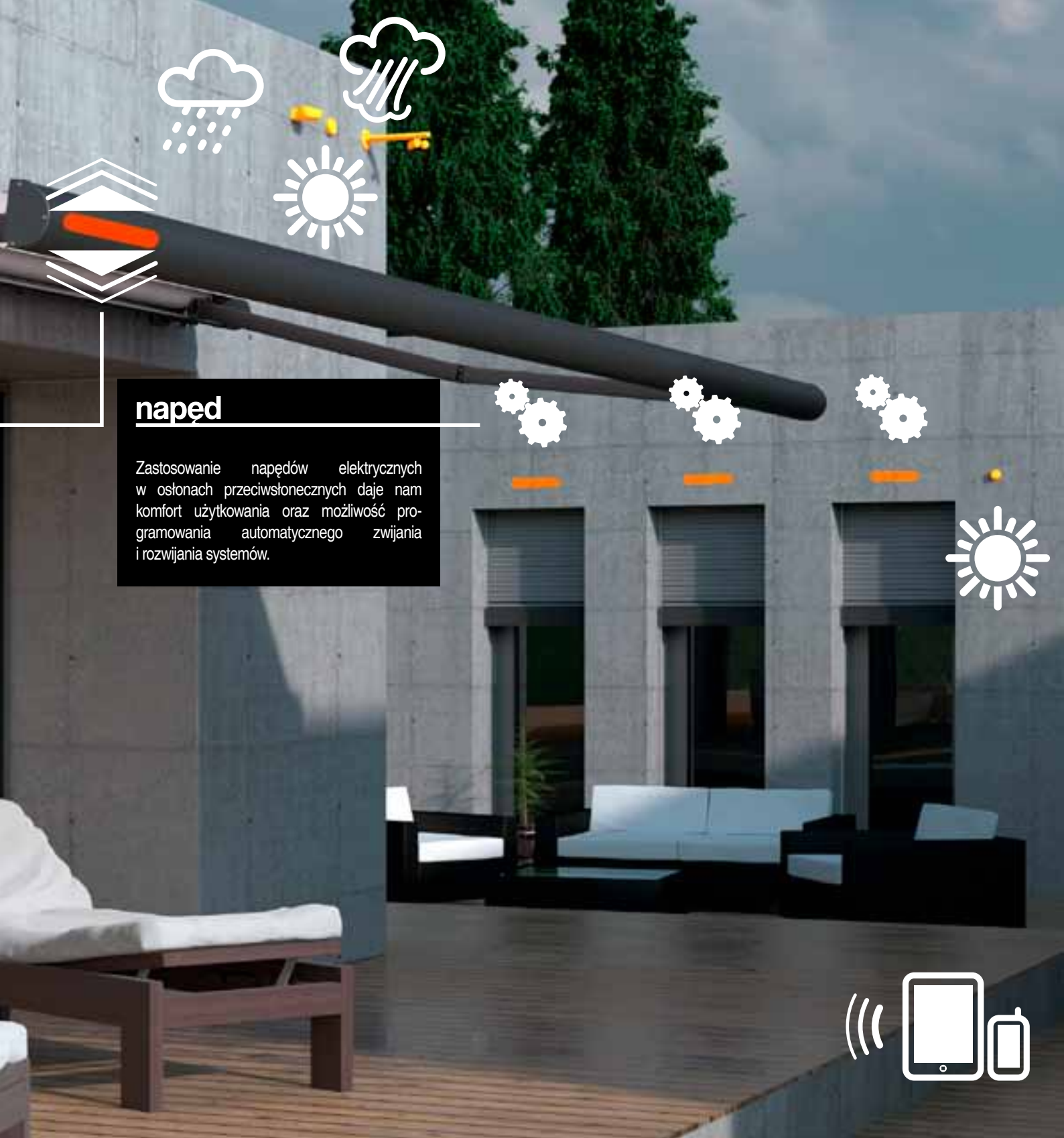

napęd

Zastosowanie napędów elektrycznych w osłonach przeciwsłonecznych daje nam komfort użytkowania oraz możliwość programowania automatycznego zwijania i rozwijania systemów.

Zastosowanie pełnego sterowania automatycznego w osłonach przeciwsłonecznych umożliwia kontrolę poziomu energii słonecznej przenikającej do wnętrza budynku. Ponadto stanowią one dodatkowy element ochrony dla osłony w przypadku oddziaływania niekorzystnych warunków atmosferycznych. W celu zwiększenia efektywności energetycznej i komfortu sterowania, możliwa jest integracja z systemami oświetlenia, klimatyzacji i ogrzewania oraz wizualizacja bieżącego położenia osłon przeciwsłonecznych. Nowoczesne systemy automatyki cechuje także prosty montaż, łatwa konfiguracja i rekonfiguracja.

INSPI RACJE 2017

Wszelkie parametry techniczne, wygląd i kolorystyka produktów są aktualne na chwilę oddania tego folderu do druku.
Producent zastrzega sobie prawo do wprowadzania zmian bez uprzedniego poinformowania.
Ze względu na technikę druku wszelkie reprodukcje koloru mają charakter poglądowy,
ich odstępstwo od faktycznej kolorystyki nie może stanowić podstawy do reklamacji.
Zabrania się reprodukcji folderu, w całości lub w części, bez pisemnej zgody firmy SELT.